

Sprechen Sie uns an!

Unsere Fitting-Profis freuen sich auf einen Termin mit Ihnen.

CUSTOM FITTING BY
IHR GOLFPARTNER



PING®

G 430 Max 10K

Driver 725,-
Loft +/- 1.5° | 9°, 10.5°, 12°
RH + LH

Dieser Driver setzt zweifellos neue Maßstäbe im Golfsport

Der Ping **G430 MAX 10K** setzt zweifellos neue Maßstäbe im Golfsport, und sein Name ist nicht nur ein Schlagwort, sondern Programm. Mit einer beeindruckenden kombinierten MOI-Schwelle von über 10.000 g/cm² erreicht dieser Driver nicht nur einen Rekord, sondern etabliert sich auch als der geradeste und fehlertoleranteste Schläger in der Geschichte von Ping.

Durch innovative Technologien und ein durchdachtes Design ermöglicht der **G430 MAX 10K** konstant längere und geradere Abschlüsse. Die umfassenden Fortschritte in der Konstruktion machen diesen Driver zu einem Game-Changer auf dem Golfplatz. Pings bisher größtes Schlägerkopprofil maximiert die von der USGA erlaubten Abmessungen von Ferse zu Spitze und von vorne nach hinten, bleibt dabei jedoch innerhalb der 460 cm³ Volumengrenze.

Die optisch gelungene Form des Schlägerkopfes unterstützt Sie dabei, den Ball perfekt zu treffen, und verleiht Ihnen das notwendige Vertrauen, um längere und geradere Abschlüsse zu erzielen. Die perfekte Kombination aus Technologie, Design und Ästhetik macht den Ping **G430 MAX 10K** zu einem unverzichtbaren Begleiter für jeden ambitionierten Golfer, der das Beste aus seinem Spiel herausholen möchte.

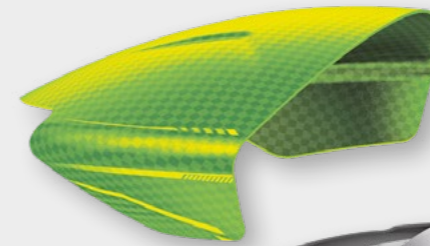

Sprechen Sie uns an!

Unsere Fitting-Profis freuen sich auf einen Termin mit Ihnen.

CUSTOM FITTING BY
IHR GOLFPARTNER



Driver 625,-
Loft +/- 1.5°
MAX · 9°, 10.5°, 12° | SFT · 10.5°
Driver 685,- | LST · 9°, 10.5°

Fairway 425,-
Loft +/- 1.5°
MAX 3(15°), 5(18°), 7(21°), 9(24°)
SFT 3(16°), 5(19°), 7(22°)

Hybrid 365,-
Loft +/- 1.5° | 2(17°), 3(19°), 4(22°),
5(25°), 6(30°), 7(34°)

1 Eisen **Stahl** 190,- | **Graphit** 202,-
4-9, PW, 45, 50, 54, 58

RH + LH

G 430

Höhere Geschwindigkeiten und größere Weiten

Höhere Ballgeschwindigkeiten und größere Weiten, ohne ihre branchenführende Fehlertoleranz zu opfern, ergeben sich aus technischen Innovationen wie dem Carbonfly-Wrap. Die Ping **G430**-Familie soll Golfer aller Spielstärken ansprechen. Die angepasste und maßgefertigte **G430**-Familie besteht aus drei Driver-Modellen (MAX, LST, SFT), zwei Fairwayholz-Designs (MAX, SFT), sechs Hybridoptionen und einem Eisensatz.



G 730

1 Eisen **Graphit** 235,- | **Stahl** 225,-
5-9, PW, UW, 50, 60
RH+LH

Maximierung der Distanz, Höhe und Fehlerverzeihung

Die Maximierung der Distanz war das Hauptziel bei Pings bisher längstem und fehlerverzeihendstem Eisen, das durch die flexible Schlagfläche aus rostfreiem 17/4-Stahl einen typischen Distanzgewinn von ca. 4,7 Metern erzielt. Es geht nicht nur um Weite, sondern um Weite mit maximaler Höhe und erhöhter Fehlerverzeihung für Schläge, die das Grün treffen und halten.

Das Cavity-Back-Design des **G 730** wird durch das bewährte PurFlex-Cavity-Badge ergänzt, die das Gefühl verbessert und einen kraftvolleren Sound erzeugt. Mehrere Flex-Zonen ermöglichen mehr freie Biegung, um die Ballgeschwindigkeit über die Schlagfläche für längere Schläge zu erhöhen.

PING®



CUSTOM FITTING BY
IHR GOLFPARTNER

Sprechen Sie uns an!
Unsere Fitting-Profis freuen sich auf einen Termin mit Ihnen.

GLe 3

Hochwertigkeit für Präzision und Distanz

Nicht nur das leicht zu schwingende Design des Titan-Driver, sondern die komplette hochwertige Ping Schlägerfamilie **GLe3** wurde speziell für Damen konzipiert. Ihr Ball ist mit der **GLe3** Schlägerserie höher, länger und präziser zu schlagen. Das schafft mehr Fehlertoleranz, Konstanz, Vertrauen und Freude in Ihrem Spiel.

Driver 599,-
Loft +/- 1.5° · 11.5°

Fairway 360,-
Loft +/- 1.5°
3 (18°), 5 (21°), 7 (24°), 9 (28°)

Hybrid 299,-
4 (22°), 5 (26°), 6 (30°), 7 (34°)

1 Eisen **Graphit** 200,-
6-9, PW, UW, SW

RH+LH

Sprechen Sie uns an!
Unsere Fitting-Profis freuen sich auf einen Termin mit Ihnen.

CUSTOM FITTING BY
IHR GOLFPARTNER



1 Eisen Graphit 245,- | Stahl 235,-
4-9, PW, UW | RH+LH

i530

Kompakter Schlägerkopf im Blade-Design für hohe und weite Bälle

Wenn Sie einen kompakten Schlägerkopf im Blade-Design wünschen und Ihr primäres Ziel mehr Weite ist, wurde der neue **i530** entwickelt, um den Ball höher und weiter zu schlagen, mit der Konsistenz und Genauigkeit, um Schläge näher ans Loch zu spielen. Distanzgewinne kommen aus mehreren Quellen, einschließlich einer hochflexiblen geschmiedeten Schlagfläche in einem Hollow-Body-Design, das mit weniger Streuung mehr Meter bringt.

Wie bei früheren Distanz-Designs für anspruchsvolle Spieler ist die geschmiedete, hochflexible Schlagfläche aus Maraging-Stahl C300 präzise mit dem hohlen Körper aus 17/4-Edelstahl verschweißt, wodurch eine Biegung erzeugt wird, die große Distanzgewinne ermöglicht.

PING®

Blueprint

Sie erfüllen die Ansprüche der weltbesten Golfer

Das **Blueprint S** Eisen wurde nach ausgiebigen Tests mit unseren Top-Tour-Profs entwickelt, um deren „Must Haves“ – Kontrolle und Präzision – zu erfüllen. In Sachen Performance erfüllt es die Ansprüche der weltbesten Golfer.

Der harmonische Übergang vom Hosel der zu der dünnen Top-Line verleiht dem **Blueprint T** ein sehr klares Erscheinungsbild beim Ansprechen. Die schmale Sohle ermöglicht ein konstanten Ball- bzw. Bodenkontakt bei jedem Untergrund.

1 Eisen Graphit 255,- | Stahl 245,-
3-9, PW | RH + LH

S 159

Graphit 225,- | Stahl 215,-
Finish Chrome, Midnight
RH + LH

Tour-inspiriertes Design für alle Golfer

Ausgiebige Tests mit Ping Tourspielern haben dazu beigetragen, eine Wedge-Serie zu entwickeln, die Golfer aller Spielstärken anspricht. Der 8620-Kohlenstoffstahlkopf ist in einer ansprechenden Form mit einer geraderen Vorderkante gegossen, ein Designmerkmal, das besonders bei vollen Schlägen von Vorteil ist. Ein Elastomer-Einsatz hinter der Schlagfläche sorgt für ein weiches und reaktionsfreudiges Schlaggefühl. Beim Ansprechen bietet der kompakte Kopf einen verbesserten Hoselübergang mit konstantem Offset, der sich nahtlos in die neuen Blueprint S- und T-Eisen einfügt.

Die **S159**-Wedges sind in zwei leistungssteigernden Finishes in allen 25 Loft-/Grind-Kombinationen erhältlich. Golfer können sich für das bewährte Hydropearl 2.0 Chrom-Finish von Ping entscheiden oder für Midnight, eine neue, dunklere Option, die ein attraktives, blendfreies Aussehen bietet.

CUSTOM FITTING BY
IHR GOLFPARTNER

Sprechen Sie uns an!
Unsere Fitting-Profis freuen sich auf einen Termin mit Ihnen.

ChipR Le

Diese beiden verbessern den Score

Entwickelt für Spielerinnen und Spieler, die Schwierigkeiten damit haben Chip-Schläge durchzuführen und weniger Vertrauen zu ihren traditionellen Wedges haben. Der **ChipR · Le** kombiniert die Elemente eines Putters und eines Wedges um die Performance rund um das Grün zu steigern und den Score zu verbessern ohne Angst vor getoppten und fetten Ballkontakten zu haben.

Graphit 210,- | Stahl 199,-
RH + LH

Driver MAX 649,-
Loft +2/-1° | 9°, 10.5°, 12°

Fairway MAX 399,-
3(15°), 3HL(16.5°), 5(18°), HVN(20°),
7(21°), 9(24°), 11(27°)

Hybrid MAX 329,-
3(18°), 4(21°), 5(24°), 6(27°),
7(30°), 8(33°)



Paradym Ai Smoke

Ai Smoke 1 Eisen
Graphit 186,- | **Stahl** 171,-
4-9, PW, AW, GW, SW

RH + LH

**CUSTOM
FITTING BY**
IHR GOLFPARTNER

Sprechen Sie uns an!
Unsere Fitting-Profis freuen
sich auf einen Termin mit Ihnen.



MAX · personalisierte, datengestützte Verbesserung auf jedem Niveau

Insbesondere das Modell **Max** zeigt signifikante Leistungssteigerungen – längere und genauere Schläge im Vergleich zu vorherigen Modellen. Diese Technologie bietet eine personalisierte Verbesserung der Spielperformance, indem jeder Punkt der Schlagfläche optimiert wird, was die Ergebnisse vom Tee dramatisch verbessert.

Dieser Driver setzt neue Maßstäbe in der Golfausrüstung und verändert das Spiel durch personalisierte, datengestützte Leistungssteigerungen, die für Golfer aller Niveaus geeignet sind.

Die neueste Revolution im Golf ist der Driver mit AISmartFace-Technologie, die das Spiel verändert, indem sie Daten von echten Golfern nutzt, nicht von Robotern. Mit Millionen von Datenpunkten passt die AI die Schlagfläche durch 50.000 Iterationen individuell an die einzigartigen Swing Codes der Spieler an. Diese Optimierung berücksichtigt Mikro-Deflektionen, um Geschwindigkeit, Abschlagswinkel und Spin über die gesamte Schlagfläche hinweg zu verbessern, was zu einer außergewöhnlichen Performance führt.

MAX Fast · die perfekte Wahl um Ihre Leistung zu steigern

Die **Ai Smoke MAX Fast** Serie ist die perfekte Wahl für Spieler, die ihre Leistung auf dem Golfplatz steigern möchten, ohne dabei auf ein leichtes und komfortables Schlaggefühl verzichten zu müssen. Seine fortschrittliche Technologie und das durchdachte Design bieten eine unschlagbare Kombination aus Leichtigkeit, Schwung und Distanzoptimierung, die jedem Golfspieler zu besseren Ergebnissen verhelfen kann.

Driver MAX Fast 649,-
10.5°, 12°

Fairway MAX Fast 399,-
3(16°), 5(19°), 7(22°), 9(25°)

Hybrid MAX Fast 329,-
4(21°), 5(24°), 6(27°), 7(30°), 8(33°)

MAX Fast 1 Eisen
Graphit 186,-
5-9, PW, AW, GW, SW

RH + LH



APEX MB1 Eisen **Stahl** 243,- | 3-9, 10, 11**APEX Pro**1 Eisen **Graphit** 257,- | **Stahl** 243,-
3-9, PW, AW**APEX CB**1 Eisen **Stahl** 243,- | 3-9, 10, 11**APEX UT**1 Eisen **Graphit** 299,- | **Stahl** 299,-
2, 3, 4

RH + LH

Apex Pro entwickelt für außergewöhnliche Weiten mit Präzision auf Tour-Niveau gepaart mit der nötigen Toleranz für den sportlich ambitionierten Spieler.

Apex CB entwickelt für die anspruchsvollsten Tour-Professionals und Elite-Spieler. Dieser Tour-Cavity-Schläger ist mit einer völlig neuen Schmiedekonstruktion ausgestattet, die für ein reines Gefühl, präzise Schläge und vereinfachtes Shot-Shaping sorgen.

Apex MB entwickelt für die absolut Besten im Spiel, die ein hohes Leistungsniveau in einem modernen Tour-Blade suchen. Mit dem Dynamic Sole Design bietet es eine effizientere Interaktion mit dem Rasen, verbessertes Shot-Shaping und das klassische Gefühl, welches Spitzenspieler wertschätzen.

APEX Pro Serie



Eisen- oder Kombosatz? Es ist Ihre Entscheidung



Apex UT entwickelt, um besseren Spielern eine leistungsstarke und dennoch vielseitige Option vom Tee zu bieten, wenn Präzision an erster Stelle steht. Die geschmiedete Schlagfläche steht für außergewöhnliche Weiten, während die revolutionäre Multi-Material-Schmiedekonstruktion in Verbindung mit unseren patentierten Urethan-Microspheres für ein unübertroffenes Gefühl sorgt.

Great Big Bertha

Der wesentliche Leistungsunterschied in der Ultra-Premium-Kategorie

Die **Great-Big-Bertha**-Familie wurde entwickelt, um einen wesentlichen Leistungsunterschied in der Ultra-Premium-Kategorie zu schaffen. Das branchenführende Forschungs- und Entwicklungsteam von Callaway hat das absolut Beste an Innovation und Design bereitgestellt, indem es hochkarätige Materialien und erstklassige Konstruktionen für eine spielverbessernde Leistung kombiniert. Diese Innovationen werden implementiert, damit Spieler die legendären Qualitäten erleben können, die der Name **Great Big Bertha** hervorruft: mehr Geschwindigkeit, einfache Weite und qualitativ hochwertigere Golfschläge.

Driver 899,-
Loft +2/-1° | 9°, 10,5°, 12,5°

Fairway 599,-
Loft +2/-1°
3(15°), 5(18°), 7(21°), 9(24°)

Hybrid 499,-
3(18°), 4(20°), 5(23°), 6(26°), 7(29°),
8(32°)

1 Eisen **Graphit** 500,- | **Stahl** 500,-
4-9, PW, AW, SW

RH + LH



Sprechen Sie uns an!
Unsere Fitting-Profis freuen sich auf einen Termin mit Ihnen.

Driver 499,- | Loft +2/-1°

Damen REVA 10,5°, 12,5°

Herren 9°, 10,5°, 12,5°

Fairway 299,- | Loft +2/-1°

Damen REVA

3(18°), 5(21°), HVN(23°), 7(24°), 9(27°)

Herren

3(16°), 5(19°), HVN(21°), 7(22°), 9(25°)



Hybrid 269,-

Damen REVA

4(24°), 5(27°), 6(30°), 7(33°), 8(36°),

9(40°)

Herren

3(19°), 4(21°), 5(24°), 6(27°), 7(30°),

8(33°), 9(36°)

1 Eisen Graphit 171,- | Stahl 157,-

Damen REVA 5-9, PW, AW, SW

Herren 4-9, PW, AW, GW, SW

RH + LH

Big Bertha REVA

Konstruiert für Weite, Präzision und Selbstvertrauen

Immer mehr Frauen spielen Golf als je zuvor, und so hat Callaway intensiv mit Daten und individuellem Spielerfeedback gearbeitet, um eine erstklassige neue Damenkollektion zu schaffen, die ideal für Spielerinnen auf jedem Spielniveau geeignet ist. So wurde die neue **Big Bertha REVA** Familie entwickelt, präzise konstruiert für Frauen, die mit mehr Selbstvertrauen, mehr Weite, mehr Präzision spielen möchten und ihre besten Schläge auf dem Platz erzielen wollen.

Sprechen Sie uns an!

Unsere Fitting-Profis freuen sich auf einen Termin mit Ihnen.



CB Wedge

Maximale Fehlerverzeihung im Kurzspiel

Das Callaway **CB Wedge** wurde speziell entwickelt, um Spielern maximale Fehlerverzeihung in ihrem Kurzspiel zu bieten. Die einzigartige Kombination aus spielerfreundlicher Formgebung, fortschrittlichen Technologien und den aggressivsten Rillen im Golfsport macht dieses Profil zur ersten Wahl für Golfer, die ihr Vertrauen im Kurzspiel auf das nächste Level heben möchten. Erleben Sie einen unglaublichen Spin und ein unvergleichliches Gefühl bei jedem Schlag. Entdecken Sie eine neue Dimension des Kurzspiels mit dem Callaway **CB Wedge**. Maximale Verzeihung, überragender Spin und ein Premium-Gefühl vereinen sich zu einem unvergleichlichen Golferlebnis. Verlassen Sie sich auf das Beste, um Ihr Spiel auf das nächste Level zu heben.

Stahl 169,- | Graphit 179,-

Finish **Raw Chrome**

RH + LH



technischer Aufbau



Jaws Raw

Technologie und Handwerkskunst

Der legendäre Wedge-Designer Roger Cleveland hat eine Wedge Linie geschaffen, die Kunstfertigkeit und Handwerkskunst mit modernster Innovation verbindet. Die Wedges verfügen über die aggressivsten Grooves, die mit einer unbehandelten Schlagfläche den Spin maximal fördern. Zum allerersten Mal verarbeitet Callaway hier ein Wolfram-Gewicht in einem Wedge, was für einen ausgeglicheneren Schläger sorgt, der sowohl Gefühl als auch Kontrolle bietet.

Stahl 199,- | Graphit 219,-

Finish **Chrome, Black**

RH + LH



alternative Serien
2 Sterne | 3 Sterne
4 Sterne | 5 Sterne
RH + LH

Beres 09

HONMA

**Hochgeschwindigkeitspräzision und
unübertroffene Fehlerverzeihung**

3 Sterne **Driver** 1.399,-
9,5°, 10,5°

3 Sterne **Fairway** 879,-
3 (15°), 5 (18°)

3 Sterne **Hybrid** 729,-
3 (19°), 4 (22°), 5 (25°)

1 **Eisen** 3 Sterne **Graphit** 679,-
5-11, AW, SW

Willkommen in der Zukunft der Golf Performance. Wolframgewichte sind hier kombiniert mit einzigartigem Face- und Crown-Design plus unterschiedlicher dicke – unsere proprietäre Fusion dieser Attribute schafft eine außergewöhnliche Synergie, die eine beispiellose Ballgeschwindigkeit liefert und den Ball mit einem kontrollierten Draw fliegen lässt.

Honma liefert exquisit gestaltete und gefertigte Golfausrüstung an anspruchsvolle Spieler die das Beste in Form und Funktion erwarten. **Honma** kombiniert die alten Traditionen und unübertroffene Kunstfertigkeit, die seit mehr als 50 Jahren den Inbegriff dieser Marke darstellt.



**CUSTOM
FITTING
BY**
IHR GOLFPARTNER

Sprechen Sie uns an!

Unsere Fitting-Profis freuen sich auf einen Termin mit Ihnen.

SILENT ORGANIZATION

NOISE REDUCING | ALL WEATHER ELEGANCE



Silent Organizer Top



AQUA Silencio 4

BIG MAX

XXIO 13



Unverkennbar ein XXIO Produkt – die Serien...

Driver 849,-
9.5°, 10.5°, 11.5°

Fairway 549,-
3(15°), 4(16.5°), 5(18°), 7(20°), 9(23°)

Hybrid 399,-
3(18°), 4(20°), 5(23°), 6(26°)

min. 5 Eisen **Graphit** 1.349,-
min. 5 Eisen **Stahl** 1.199,-
5-9, PW, AW, SW

RH + LH

Die neuen **XXIO 13**-Hölzer und -Eisen sind der Inbegriff der XXIO-Designphilosophie in neuem Gewand. **XXIO 13** steht für Benutzerfreundlichkeit, leichte Spielweise und unvergleichlichen Komfort auf dem Golfplatz. Sie sind bemerkenswert leichte, aber High Performance Golfschläger mit einem herausragenden Technologiepaket. Speziell entwickelt und perfektioniert für Golfer mit moderatem Schwungtempo. Vertrauen Sie der Erfahrung von XXIO! Außergewöhnliche Technik und Spielfreunde aus den Händen der Spezialisten.



XXIO 13 Lady

...vereinen allen bisherigen Komfort und Spielspaß

Speziell in der **Damenserie** legt XXIO viel Herzblut in die (Weiter-) Entwicklung der erfolgreichen XXIO Schläger. Unvergleichliche Leichtigkeit bei voller Spielkontrolle, das sind die Hauptgründe, aus welchem Grund die neuen **XXIO 13** Damenserie an den Erfolg der vergangenen Jahre nahtlos anknüpfen wird. Testen Sie die neue **XXIO 13** Ladies Serie und werden Sie Teil dieser Erfolgsgeschichte.

Driver 849,-
11.5°, 12.5°, 13.5°

Fairway 549,-
3(16°), 4(18°), 5(20°), 7(23°), 9(26°)

Hybrid 399,-
4(22°), 5(25°), 6(28°), 7(31°)

min. 5 Eisen **Graphit** 1.349,-
5-9, PW, AW, SW

RH



Sprechen Sie uns an!
Unsere Fitting-Profis freuen sich auf einen Termin mit Ihnen.



Driver 849,-
9.5°, 10.5°

Fairway 549,-
3(15°), 4(16.5°), 5(18°), 7(20°)

Hybrid 399,-
3(18°), 4(20°), 5(23°), 6(26°)

min. 5 Eisen **Graphit** 1.349,-
min. 5 Eisen **Stahl** 1.199,-
4-9, PW, AW, SW

RH

XXIO

eks 3

Erstklassiges Gefühl und sportlicher Look

Die neuen XXIO 13 **eks3** Golfschläger vereinen Sportlichkeit, Fehlerverzeihung und Spielspaß in einem. Der versierte Golfer, der neben Optik auch auf Performance achtet, wird die neue **eks3** Serie lieben. Leicht und klassisch zu spielen, ein unvergleichlicher Touch bei den Eisen, konstante Performance bei den Hölzern. Wer einmal XXIO gespielt hat wird nicht mehr wechseln. Erstklassige Qualität und Verarbeitung, erleben Sie die unglaubliche Leichtigkeit des Golfspiels, die XXIO-Golfer seit Jahrzehnten genießen.



Prime Royal Edition Lady



Aktiv Wing-Technologie

Driver 1.329,- | 11.5°

Fairway 829,- | 3(16°), 5(20°), 7(23°)

Hybrid 569,- | 4(22°), 5(25°), 6(28°)

min. 6 Eisen **Graphit** 2.399,-
5-9, PW, AW, SW

RH

Der ultraleichte Goldstandard

Die XXIO **Prime Royal Edition** wurde exklusiv für Golferinnen entwickelt, die den Goldstandard für Golfschläger suchen. Die Serie zeichnet sich durch exklusive Materialien und frauenspezifische Leistungsmerkmale aus, die Ihren Schwung mit bemerkenswerter Leichtigkeit und ultraleichtem Gefühl akzentuieren. Die raffinierten Schlüsseltechnologien unterstützen Sie bei Ihrem Golfspiel. Für mehr Ballgeschwindigkeiten sorgt der Reboundframe in Zusammenspiel mit der Schlagfläche aus SUPER-TIX 51AF Titan. Maximale Fehlerverzeihung durch ultraleichten Kopf mit hohem Trägheitsmoment. Optimale Aerodynamik durch den bewährten ActiveWing, für konstantere Schläge. Ein Gegengewicht im Schaftende (Weightplus) sorgt im Zusammenspiel mit dem ultraleichten Schaft für konstantere, schnellere und stabilere Schwünge. Eine komplette Serie, die Ihr Spiel erleichtern wird.



Driver 1.099,-
10.5°, 11.5°

Fairway 729,-
3(15°), 5(18°), 7(21°), 9(24°)

Hybrid 499,-
4(19°), 5(22°), 6(25°), 7(28°), 8(31°)

min. 4 Eisen **Graphit** 1.499,-
5-9, PW, AW, SW

RH



Prime 12

**Mehr Dynamik, mehr Leistung,
mehr Elegance**

XXIO Prime – die Referenz wenn es um Leichtigkeit, gepaart mit Performance geht. XXIO's einzigartige Designsprache, in der jeder einzelne Schläger bis ins kleinste Detail für seinen Zweck entworfen wird, gelingt es in dieser Serie, mehr Dynamik, höhere Leistung, leichtere Komponenten mit einer attraktiven Elegance zu verbinden. Die exklusiven Materialien bilden eine Einheit der Serie, die es ermöglichen, diese Leichtigkeit mit mehr Fehlerverzeihung, Ballgeschwindigkeit und höherer Trefferkonstanz zu vereinen. Diese Performance wird durch ein höheres Trägheitsmoment, den Reboundframe und die ActiveWing-Technologie erreicht. Der neue leichtere Schaft ist Ingenieurkunst vom Feinsten und gepaart mit der WeightPlus Technologie ein wahrer Geschwindigkeitslieferant. Diese Eleganz ist ein absoluter Hingucker in Ihrer Tasche und verhilft Ihnen zu mehr Spielfreude.



Sprechen Sie uns an!
Unsere Fitting-Profis freuen sich auf einen Termin mit Ihnen.



**„SUCCESS
WILL NEVER
BE AN
ACCIDENT“**

GOLF.ECCO.COM
MORE THAN A GAME



ECCO GOLF LT1

über diese **serien**



Nicole Ochel IHRGOLFPARTNER Castan Hamburg
XXIO 13 **Lady Serie**

» Diese Serie ist die perfekte Wahl für Golferinnen wie mich, die eine moderat langsame Schwunggeschwindigkeit haben, aber dennoch nicht auf ultimative Leistung verzichten möchten. Das außergewöhnlich leichte Gewicht dieser Schläger macht jede Runde über 18 Löcher nicht nur angenehmer, sondern auch deutlich erfolgreicher. Mit dieser Serie in der Tasche wird jedes Spiel auf dem Platz zum puren Vergnügen. «



Petra Rattel IHRGOLFPARTNER GolfShop Nürnberg
Callaway **Big Bertha REVA**

» Das ist meine Serie – sie ist leicht zu spielen. Mit diesen Clubs gelingen mir präzise und weite Schläge. «



sprechen begeisterte Spielerinnen



Kamila Syré IhrGolfpartner EGM Augsburg
Taylor Made **Kalea Premier**

» Es freut mich sehr, dass TaylorMade einen Nachfolger der Kalea Serie heraus gebracht hat. Ich spiele sie gerne. Mit Ihrer Fehlerverzeihbarkeit und den leichten Schäften hole ich das maximale aus meinem Spiel. «



Simone Eger IhrGolfpartner EGM Augsburg
Cobra **AIR-X2 Lady**

» Für mich ist das eine schöne fehlerverziehende Serie, mit ihr gelingt mir jeder Schlag. Und die Freude und mein Selbstvertrauen wächst mit jeder Runde. «



T-Eisen

Vier Formen – drei Dimensionen

T100 · T150 | 3–9, PW
T200 | 4–9, PW
T350 | 4–9, PW, W2

Titleist

Für Hochleistungsspieler ist das Gefühl entscheidend. Die fortschrittliche, vollständig geschmiedete Dual-Cavity-Konstruktion des Titleist **T100**, kombiniert mit der präzise CNC-gefrästen Schlagfläche, sorgt für ein beeindruckendes Schlaggefühl beim Aufprall und bietet gleichzeitig eine konstant erstklassige Ballkontrolle für maximale Einflussnahme auf den Ballflug.

1 Eisen
Graphit 250,- | Stahl 230,-
RH + LH

Inspiziert vom T100 in Bezug auf Leistung und Spielgefühl, präsentiert sich das **T150** mit einem Design, das von Anfang an zusätzliches Vertrauen schenkt. Die leicht stärkere Topline und Sohle verleihen diesem Eisen eine ansprechende Formgebung und unterstützen Spieler in ihrer Performance. Mit um 2° stärkeren Lofts stellt das **T150** ein modernes Tour-Eisen dar, das sich besonders an Spieler richtet, die auf der Suche nach mehr Geschwindigkeit und Länge sind.

Länge und Gefühl verschmelzen perfekt im **T200**, dem ultimativen Distanz-Eisen im bewährten Design für Tour-Spieler. Durch seine fortschrittliche Hohlkörperkonstruktion, die geschmiedete Schlagfläche und die Integration von Tour-Technologien schafft das **T200** eine einzigartige Symbiose aus kraftvoller Leistung und fehlerverzeihendem Design, ohne dabei das erstklassige Schlaggefühl zu vernachlässigen.

Das **T350** definiert „Game Improvement“ neu. Durch die innovative Kombination aus einer neu geschmiedeten Schlagfläche, einer Hohlkörperkonstruktion und von der Tour inspirierten Technologien setzt dieses Eisen neue Maßstäbe in Bezug auf optimale Ballstartbedingungen, beeindruckende Länge und fehlerverzeihendes Spiel – und das alles in einem ansprechenden Players-Design.

Sprechen Sie uns an!

Unsere Fitting-Profis freuen sich auf einen Termin mit Ihnen.



TSR1

Müheles Geschwindigkeit, Länge und hohen Ballstart

Der **TSR1**-Driver sowie passende Fairwayhölzer und Hybride sind die letzten Ergänzungen der bahnbrechenden TSR-Hölzer. Der **TSR1** wurde speziell für Spieler mit moderater Schwunggeschwindigkeit entwickelt (<90 mph mit dem Driver) und unterstützt einen perfekten Ballstart durch ein ultraleichtes Design in Verbindung mit verbesserter Aerodynamik und einem platzierten Schwerpunkt (CG). Die **TSR1**-Modelle geben auch langsameren Schwüngen müheles Geschwindigkeit, Länge und einen hohen Ballstart ohne Einbuße in Fehlerverzeihung, Aussehen oder Gefühl.

Driver 649,-
9°, 10°, 12°
Premiumschaft 849,-
Fairway 349,-
15°, 18°, 20°, 23°
Premiumschaft 549,-
Hybrid 329,-
20°, 23°, 26°, 29°
Premiumschaft 529,-
RH + LH



Loftverstellbarkeit TSR1

TSR2

Maximale Geschwindigkeit und Länge

Titleist

Der Titleist **TSR 2** ist schlanker und schneller denn je. Für Spieler, die maximale Länge und Genauigkeit von der gesamten Schlagfläche wollen. Neu ist die bemerkenswert markante Schwerpunktverlagerung mit einer neuen Multi-Plateau-VFT-Schlagfläche, die Geschwindigkeit an jedem Punkt der Schlagfläche erhöht. Und das alles in einer verfeinerten Form, die Vertrauen schenkt.

Driver 649,-
8°, 9°, 10°, 11°
Premiumschaft 849,-

Fairway 349,-
13.5°, 15°, 16.5°, 18°, 21°
Premiumschaft 549,-

Hybrid 329,-
18°, 21°, 24°
Premiumschaft 529,-

RH + LH

CUSTOM FITTING BY
IHR GOLFPARTNER

Sprechen Sie uns an!
Unsere Fitting-Profis freuen sich auf einen Termin mit Ihnen.



TSR3

Feintunbare Länge und Geschwindigkeit

Wenn Sie in der Lage sind, Ihren Driver konstant mit einem Kontaktpunkt zu treffen, dann ist der Titleist **TSR3** Ihr Ticket zu maximaler Driving-Performance. Die neue „Speed Ring“-VFT-Schlagfläche fokussiert maximale Geschwindigkeit auf einen zentralen Punkt, der auf deinen Kontaktpunkt abgestimmt werden kann.

Driver 649,-
8°, 9°, 10°, 11°
Premiumschaft 849,-

Fairway 349,-
13.5°, 15°, 16.5°, 18°
Premiumschaft 549,-

Hybrid 329,-
19°, 21°, 24°
Premiumschaft 529,-

RH + LH



Premiumschäfte TSR3 und TSR2

Vokey SM10

Die meistgespielten Wedges verbessert sich einmal mehr

Titleist

Die neuen **Vokey Design SM10**-Wedges von Titleist wurden so entwickelt, dass sie niedrigeren, kontrollierteren Flug mit verbessertem Gefühl und maximalem Spin erzeugen. Die Leistung der meistgespielten Wedges verbessert sich einmal mehr durch die konsequente Ausrichtung auf drei vom Wedge-Meister Bob Vokey entwickelte Schlüssel für ein großartiges Wedge-Spiel.

Graphit 219,- | Stahl 199,-
Finish Tour Chrome, Jet Black, Nickel
RH + LH



FJ QUANTUM



ERLEBE
KOMFORT
NEU

ERHÄLTlich FÜR HERREN & DAMEN

FOOTJOY



Driver 599,-
Loft +1.5/-1.5° | 9°, 10.5°, 12°

Fairway 349,-
3(15°), 5(18°), 7(21°)

RH + LH

cobra

Darkspeed

X

**Für das breiteste
Spektrum an Spielern**

Die **Darkspeed X** Serie vereint außergewöhnlichen Speed mit hoher Fehlertoleranz und ist eine gute Wahl für alle, die maximale Weiten mit einem höheren Launch erreichen wollen und nach Stabilität suchen. Das Gewicht hinten im Schlägerkopf wird mit einem zusätzlichen frontlastigen Gewicht ergänzt, um kontrolliert den Spin verändern zu können.



Sprechen Sie uns an!
Unsere Fitting-Profis freuen sich auf einen Termin mit Ihnen.



Darkspeed

MAX

**Der Fairway-Finder
mit enormer Fehlertoleranz**

Auf die **Darkspeed MAX** Serie ist Verlass vom Tee und vom Fairway. Zwei Gewichtspositionen sorgen für extreme Fehlertoleranz und Genauigkeit. Diese Hölzer sind eine gute Wahl für Spieler, die einen höheren Launch und geradlinigere Flugbahnen erreichen wollen. Die ausgeklügelte Schlägerkopfform vereint aerodynamische Geschwindigkeit mit hoher Fehlertoleranz beim Launch. Ein edler Look in der Ansprechposition sorgt für maximales Vertrauen um sich ganz auf den Abschlag konzentrieren zu können.

Driver MAX 599,-
Loft +1.5/-1.5° | 10.5°, 12°

Fairway MAX 349,-
Loft +1.5/-1.5°
3(15.5°), 5(18.5°), 7(21.5°)

Hybrid 299,-
2(17°), 3(19°), 4(21°), 5(24°), 6(27°)

1 Eisen Graphit 165,- | Stahl 149,-
4-9, PW, GW, SW

RH + LH



AIR-X 2

**Durch superleichtes Design
und Gewicht zu mehr Geschwindigkeit**

cobra



Driver-Gewichtung am Herren

Der **AIR-X2** Serie zeichnet sich durch ein superleichtes Design mit einer innovativ überarbeiteten Schlagfläche inklusive H.O.T. (Highly Optimized Topology) Technologie aus. Zusammen mit dem Slice korrigierendem Off-Set lassen sich mit sanften Schwüngen mühelos höhere Ballgeschwindigkeiten mit geraden Flugbahnen erzielen und hohe Distanzen erreichen. Durch die Konstruktion bestehend aus einem leichteren Kopf, Schaft und Griff ermöglichen die **AIR-X2** Schläger, das Beste aus jedem Schwung herauszuholen.



Driver 379,-
Damen 15° | Herren 10.5°, 11.5°

Fairway 249,-
Damen 3(19°), 5(22°), 7(26°)
Herren 3(16°), 5(19°), 7(22°)

Hybrid 219,-
Damen 4(21°), 5(24°), 6(27°), 7(30°)
Herren 3(19°), 4(21°), 5(24°), 6(27°), 7(30°)

1 Eisen **Graphit** 115,- | **Stahl** 100,-
Damen 5-9, PW, GW, SW
Herren 4-9, PW, GW, SW

RH + LH

Forged Tec

TEC · für bessere Spieler

Die neuen, verbesserten und in klassischem Design gehaltenen **Forged TEC** Eisen zeichnen sich durch eine schlankere und kompaktere Form sowie eine dünnere Topline aus. Damit sind sie perfekt für diejenigen, die sich ein Eisen für bessere Spieler wünschen, aber dennoch Fehlerverzeihung benötigen.

1 Eisen **Stahl** 179,-
4-9, PW, GW
RH + LH



Sprechen Sie uns an!
Unsere Fitting-Profis freuen sich auf einen Termin mit Ihnen.



Tec-X

Für bessere Spieler und noch mehr Kraft

Alle Fähigkeiten, die Sie am Forged TEC lieben, gibt es jetzt mit noch mehr Kraft. Das **Forged TEC X** ist das Eisen für bessere Spieler mit maximaler Fehlerverzeihung. Mit einem tieferen Schwerpunkt, stärkeren Lofts und 45 g mehr Tungsten als beim Forged TEC bietet das „X“-Modell extreme Weite und Fehlerverzeihung in einer attraktiven Eisenform.

1 Eisen **Graphit** 199,- | **Stahl** 179,-
4-9, PW, GW
RH + LH

Driver LS 669,-
Loft +2°/-2 | 8°, 9°, 10.5°

Fairway Tour 479,-
3(15°), 5(18°)

Tour Rescue 349,-
2(17°), 3(19.5°), 4(22°)

RH + LH



TaylorMade

Qi10 · LS

Vollkommene Performance

Der **Qi10 LS** bietet einen geringeren Spin und einen niedrigeren Ballstart und wurde entwickelt, um die Leistung für Spieler mit höheren Schwunggeschwindigkeiten und höheren Spinraten zu optimieren. Mit einer tiefen Schlagfläche und einem kompakteren Shape des Schlägerkopfs wird der **Qi10 LS** der bevorzugte Driver für viele Tour-Athleten des Teams TaylorMade sein – also Fehlerverzeihung, Anpassungsfähigkeit und Performance für den besseren Spieler.

CUSTOM FITTING BY
IHR GOLFPARTNER

Sprechen Sie uns an!
Unsere Fitting-Profis freuen sich auf einen Termin mit Ihnen.



Qi10 Max

Vier Schlüsseltechnologien für Ihre optimale Leistung

Hochentwickelte Konstruktion mit Infinity Crown Die fortschrittlichen Konstruktions-techniken von TaylorMade ermöglichen eine strategische Umverteilung der Masse und damit einen tiefen und niedrigen Schwerpunkt (CG) für optimalen Launch und Spin-Kontrolle bei gleichzeitig hohem MOI. Die neue Krone bedeckt 97% der Schlagfläche und sorgt für ein sauberes und elegantes Aussehen.

Optimierter Head Shape Der **Qi10 Max** verfügt über einen flacheren Head Shape, der sich von vorne nach hinten erstreckt und eine konzentrierte Masse an der äußersten Grenze des Schwerpunkts aufweist. Dieses einzigartige Head Shape trägt erheblich zur Trägheit des Schlägerkopfes bei, da die Masse weiter vom Zentrum des Schlägerkopfes entfernt platziert werden kann.

Driver 649,-
Loft +2°/-2 | 9°, 10.5°, 12°

Fairway 379,-
3(16°), 5(19°), 7(22°)

Hybrid 329,-
3(20°), 4(23°), 5(27°), 6(31°), 7(35°)

1 Eisen

Graphit 200,- | **Stahl** 183,-
Qi 4-9, PW, AW, SW, LW
Qi HL 5-9, PW, AW, SW

RH + LH



P 790

1 Eisen **Graphit** 257,- | **Stahl** 220,-
3-9, PW, AW | RH + LH

Wahre Schönheit kommt von innen

Bei den **P 790**-Eisen dreht sich alles um das, was im Inneren steckt. Mit präziser Massenoptimierung in jedem Eisen, Wolfram-Gewichtung und SpeedFoam Air hat jedes einzelne Eisen eine einzigartige innere Struktur. Diese KI-optimierte Konstruktion wurde entwickelt, um eine unübertroffene Mischung aus Weite, Fehlerverzeihung und Präzision zu schaffen.

TaylorMade

P 770

1 Eisen **Stahl** 220,-
3-9, PW, AW | RH + LH

Gebaut für alle, die Grind lieben

Ein weicher Korpus aus 8620 Carbonstahl ist gepaart mit einer unglaublich dünnen geschmiedeten Schlagfläche aus 4140 Stahl und einem Thru-Slot Speed Pocket für ein Design, das schnell, flexibel und fehlerverzeihend ist, selbst bei einer kompakten Kopfform wie bei diesem **P 770**.

MG 4

Graphit 239,- | **Stahl** 199,-
Finish **Tour Satin Chrome**,
Tour Matte Black
RH + LH

Laserrillen für besseren Spin

Hier hat sich TaylorMade nicht nur auf Leistung und Technologie konzentriert, sondern auch die Ästhetik und das Feedback der Spieler in den Vordergrund gestellt. Das **MG 4** verfügt über ein verfeinertes Finish mit einer etwas dunkleren Tönung, die Blendeffekte minimiert und ein einheitlicheres Erscheinungsbild bietet, das nahtlos mit der Raw-Face-Oberfläche verschmilzt, wenn diese mit der Zeit oxidiert. Die neu gestaltete Rückseitengeometrie verleiht dem Wedge ein solideres und weiches Gefühl und ergänzt das verfeinerte, von der Tour inspirierte Shaping und die Vielseitigkeit beim Ansprechen.



Kalea Premier

Hochwertig, anspruchsvoll und elegant

Jeder Schläger der **Kalea Premier** Serie basiert auf bewährten Technologien und ist so konzipiert, dass er mehr lange Drives, präzisere Eisenschläge und bessere Putts ermöglicht. Geschwindigkeit, Fehlerverzeihung und Charme in einem einzigen Driver. Mit einer gewichtssparenden Karbonkronen und Karbonsohle sowie einem hinteren Stahlgewicht von 22 g wurde der **Kalea Premier** für fortschrittliche Fehlerverzeihung entwickelt, indem er einen niedrigen und hinteren Schwerpunkt mit einer ultraleichten Kopfkonstruktion kombiniert, die schnellere Schwunggeschwindigkeiten fördert. Die Verlagerung des Trägheitsgenerators in Richtung der Ferse fördert einen optimalen Ballstart und Spin, um die Weite bei mittleren und langsameren Schwunggeschwindigkeiten zu erhöhen.



Driver 479,- | 12,5°

Fairway 279,-
3(17°), 5(20,5°), 7(23°)

Hybrid 229,-
4(23°), 5(27°), 6(31°), 7(35°)

1 Eisen **Graphit** 150,-
6-9, PW, AW, SW

RH + LH

wir spielen mit diesen

eisen



Noah Auner IHRGOLFPARTNER EGM Augsburg
Ping **Blueprint S**

» Für mich eines der schönsten Eisen, es kombiniert Kontrolle und Präzision genau für meine Spielstärke. Es ist wie für mich gemacht.«



Max Pusch IHRGOLFPARTNER Golfpartner Golfshop
Mizuno **Pro 245**

» Es kombiniert perfekt einen einfachen Ballstart mit einem kraftvollem, weichen Schlaggefühl und sorgt so für absolut stabile und lange Schläge. Und das Beste: Es sieht einfach richtig gut aus!«



Hannes Löblein IHRGOLFPARTNER GolfShop Nürnberg
XXIO **eks3**

» Das sind die Eisen meiner Wahl. Sie vermitteln ein tolles Feeling und ermöglichen mir dadurch konstante Schläge.«



Angela Steyreiff IHRGOLFPARTNER Castan Hamburg
Titleist **T350**

» Gute Erfahrung mit dem Vorgänger T300 hat mir die Entscheidung leicht gemacht. Ich habe ein mittleres Handicap und spiele nicht regelmäßig Golf. Die Eisen liegen gut in der Hand und ich erreiche oft die anvisierten Ziele. Sowohl bei den kurzen als auch bei den längeren Eisen ist es leicht die Kontrolle zu halten.«



Pro 241

1 Eisen **Graphit + Stahl** 245,-
3-9, PW | RH + LH

Pro 243

1 Eisen **Graphit + Stahl** 265,-
4-9, PW, GW | RH

Pro 245

1 Eisen **Graphit + Stahl** 285,-
2-9, PW, GW | RH + LH

Mizuno Pro

Komplexe und präzise Schmiedekunst

Das Mizuno **Pro 241** ist ein reinrassiges Muscleback, bei dem das gesamte Gewicht zentral hinter der Schlagfläche angeordnet wurde. Es ist das Ergebnis der Suche nach feinen Design-details.

Das Mizuno **Pro 243** ist ein handwerkliches Meisterstück: Er ist kompakter und präziser als sein Vorgänger, bringt mehr Speed vom Schlägerblatt und ist zufriedenstellender im Treffmoment. Solche Verbesserungen der Performance sind nur möglich durch die langfristige Zusammenarbeit des Mizuno-Forschungs- und Entwicklungsteam mit seiner exklusiven Grain Flow-Schmiede im japanischen Hiroshima.

Das Mizuno **Pro 245** ist nachweislich agiler vom Schlägerblatt als das Mizuno Pro 243 und lässt sich zudem leichter starten. Möglich wird dies durch eine komplexe Hohlkörperkonstruktion und ein im Innern aufgehängtes Wolframgewicht. Eingepackt in eine umwerfend schlanke Hülle zeigt das Mizuno **Pro 245** mehr als jedes andere Modell, wie rasch sich das Grain Flow Forged-Verfahren von Mizuno weiterentwickelt hat.



Sprechen Sie uns an!

Unsere Fitting-Profis freuen sich auf einen Termin mit Ihnen.

ST-Max 230

Die neuen ultrastabilen Mitglieder der ST-230 Familie

Der **ST Max**-Driver, das Fairwayholz und das Hybrid sind die neuen ultrastabilen Mitglieder der ST-230-Serie. Damit ist Mizuno seit 2023 ein echtes Thema, wenn es um Hölzer geht. Die Cortech Chamber von Mizuno führte zu einem Sprung bei der Ballgeschwindigkeit und dazu, dass Keith Mitchell 2023 mit seinem ST-Z die Drive-Statistik der PGA Tour bis zum Ende der Fed Express Playoffs anführte. Die nächste Generation von Mizuno-Talenten, darunter Bailey Tardy (ST-Z / LPGA-Rookie) und Marco Penge (ST-X / Challenge Tour-Gewinner) beeindruckte ebenfalls mit ihren Drivern der ST-230-Serie.

Der **ST Max 230** Driver, das Fairway und das Hybrid vereinen all diese Performance in einem ultrastabilen Profil mit einem großem Fußabdruck welches das Gefühl vermittelt, als würde man auf Schienen schwingen. Entwickelt, um auch bei nicht mittig getroffenen Schlägen wieder und wieder eine gerade, verlässliche Flugbahn zu erhalten.

Driver 549,-

Loft +/- 2° | 9.5°, 10.5°, 12°

Fairway 349,-

Loft +/- 2° | 3(15°), 5(18°), 7(21°)

Hybrid 319,-

Loft +/- 2° | 3(19°), 4(22°), 5(25°), 6(28°)

RH + LH



HM
1 Eisen **Graphit** 175,- | **Stahl** 175,-
4-9, PW, GW, SW, LW | RH + LH

HM HL
1 Eisen **Graphit** 175,- | **Stahl** 175,-
5-9, PW, GW, SW | RH

PRO
1 Eisen **Graphit** 195,- | **Stahl** 195,-
4-9, PW | RH + LH

Forged
1 Eisen **Graphit** 230,- | **Stahl** 230,-
4-9, PW, GW | RH + LH

Tour
1 Eisen **Graphit** 230,- | **Stahl** 230,-
4-9, PW, GW | RH



JPX 923

Entwickelt für Individualität

Die **JPX923**-Eisen von Mizuno wurden für eine individuelle Performance entwickelt. Fünf einzigartige Eisenmodelle aus drei spezifischen Metallarten – basierend auf Swing-DNA-Daten von über 350.000 „echten“ Golfern. Die erweiterten Schlägerkopf-Optionen, in Kombination mit einem der über 50 individuellen Schäfte, sorgen für eine spezifische Flugbahn und Ballgeschwindigkeit sowie leichte Spielbarkeit. Dies schafft Optionen für die besten Tour-Pros und langsam schwingende Amateure – sowie für alle Spieler dazwischen. Drei Metallarten. Fünf Optionen. Unverkennbar Mizuno.



T24

Beeindruckend ästhetische Raffinesse und höchste Leistung

Die Geburtsstätte dieser Meisterwerke liegt in Hiroshima, Japan, wo jedes Wedge durch die Grain Flow-Schmiedetechnologie aus einem einzigen Stück HD-Boronstahl entsteht. Diese präzise Formgebung verleiht jedem Schläger einen unvergleichlichen Touch rund um das Grün. Die Quadcut+ Grooves, eine Innovation von Mizuno, revolutionieren die Groove-Technologie. Mit optimierter Wölbung der Rillenschulter und einem verjüngten Rillenprofil schaffen sie ein engeres Rillennmuster, was zu höheren Spinraten bei allen Schlägen führt. Für unschlagbare Schlechtwetter-Performance sorgen die lasergeätzten HydroFlow-Microgrooves, die Feuchtigkeit ableiten und den Spinabfall minimieren. Die ästhetische Vielfalt für anspruchsvolle Golfer wird durch drei verlockende Finish-Optionen geboten – Soft White Satin (auf einer Kupferschicht), Denim Copper und Tour Raw. Diese Optionen verbinden nicht nur höchste Leistung, sondern auch eine beeindruckende ästhetische Raffinesse.

Graphit 230,- | **Stahl** 230,-

Finish **Soft White Satin** | RH + LH
Finish **Denim Copper, Tour Raw** | RH



Sprechen Sie uns an!
Unsere Fitting-Profis freuen sich auf einen Termin mit Ihnen.

Graphit 199,- | Stahl 189,-
 Women Graphite 189,-
 Finish Tour Satin | RH + LH

CBX 4

Erstklassige Vielseitigkeit und überragende Verzeihungsfähigkeit

Die scharfe Optik und das anspruchsvolle Design der **CBX 4** ZipCore Wedges machen sie zu einem Blickfang, während ihre Vielseitigkeit und Verzeihungsfähigkeit sicherstellen, dass sie sich nahtlos in das Spiel eines jeden Golfers integrieren. Die Verwendung modernster Technologien wie HydraZip, ZipCore und UltiZip von Cleveland Golf unterstreicht die Leistungsfähigkeit dieser Wedges auf Tour-Niveau. Die Kombination dieser Innovationen führt zu einem Wedge, das nicht nur ästhetisch ansprechend ist, sondern auch in Bezug auf Leistung und Spielverbesserung Maßstäbe setzt.

Smart Sole Full Face



Um jeden Annäherungsschlag zu meistern

Dieses vollständig neue Wedge-System umfasst nun vier spezialisierte Schläger, um jeden Annäherungsschlag auf dem Golfplatz zu meistern und Ihnen ein umfassendes Paket zu bieten. Mit den größten Trefferflächen, die wir jemals bei einem Wedge verwendet haben, sowie den dynamischen HydraZip- und UltiZip-Technologien ist das **Smart Sole Full-Face** jetzt noch verzeihender als zuvor.

Graphit 179,- | Stahl 169,-
 Finish Tour Satin | RH + LH



RTX Full Face 2

Für gewagte offene Schläge rund ums Grün

Mit einem Schlägerblatt voller Grooves in einem fortgeschrittenen, hochplatzierten Profil bieten die **RTX Full-Face 2 Wedges** eine noch größere Vielseitigkeit aus jeder Position oder Bedingung rund um das Grün. Ausgestattet mit den Technologien HydraZip, ZipCore und UltiZip ist der **RTX Full-Face 2** darauf ausgelegt, Spielern zu helfen, gewagte, offene Schläge rund um das Grün zu meistern.

RTX 6 ZipCore

Bestes Spinverhalten aus jeder Position

Die 6. Generation der **RTX** Wedges vereinigt die verbesserten Eigenschaften wie HydraZip, ZipCore-Technologie und UltiZip Grooves. Diese Features ermöglichen bestes Spinverhalten am Grün genauso wie vom Fairway, aus dem Sand und ebenfalls bei nassen Bedingungen.

ZipCore dank dieser weiterentwickelten Technologie konnte Cleveland den Schwerpunkt jetzt genau dorthin verlagern, wo der Spieler den Ball treffen möchte – in der Mitte der Schlagfläche. Das bedeutet mehr Genauigkeit, Kontrolle und Gefühl.

Graphit 199,- | Stahl 189,-
 Finish Tour Satin, Black
 RH + LH

Graphit 199,- | Stahl 189,-
 Finish Tour Satin
 RH + LH



CUSTOM FITTING BY
 IHR GOLFPARTNER

Sprechen Sie uns an!
 Unsere Fitting-Profis freuen sich auf einen Termin mit Ihnen.



ZX7 · 5 · 4

Für jeden das passende Eisen

Das „Spieler-Eisen“ **ZX7** ist von der Tour inspiriert, mit dem Feedback eines Blades. Es hat eine kompakte Form, eine schmale Top-Line und Sohle, alles in einem geschmiedeten Kopf.



Das **ZX5** Eisen ist die perfekte Mischung aus feiner Top-Line, Performance und Spielbarkeit, es kombiniert das Gefühl eines geschmiedeten Eisens mit der Leichtigkeit eines fehlerverzeihenden Schlägers.

Das **ZX4** Eisen bietet ein Maximum an Unterstützung dank seiner Hohlraum-Konstruktion. Dank der Rückmeldung eines geschmiedeten Eisens und einer „schlanken“ Draufsicht hat man nicht das Gefühl, ein Eisen mit höchstem Unterstützungsgrad zu spielen.

SRIXON



CUSTOM FITTING BY
IHR GOLFPARTNER

ZX4

1 Eisen **Graphit** 217,- | **Stahl** 200,-
4-9, PW, AW

ZX5

1 Eisen **Graphit** 217,- | **Stahl** 200,-
3-9, PW, AW, SW

ZX7

1 Eisen **Graphit** 217,- | **Stahl** 200,-
3-9, PW, AW, SW

RH + LH



JETZT STARTEN





Dynapower

Bundlepreis 666,-
regulärer 888,-*

Bundle für **Damen** und **Herren**

Bundle aus **Driver Titan**, **Fairway**
und **Hybrid**

Rückkehr einer Legende

Im Jahr 1956 führte Wilson die originalen **Dynapower** Eisen und einen innovativen Ansatz zur Gewichtsverteilung ein, der das Spiel revolutionierte. Fast 70 Jahre später sorgt die neue **Dynapower** Familie wieder für mehr Weite.

Die neuen Driver in der Variante Carbon sorgen für geringeren Spin und neutralere Ballflugtendenz. Die Variante Titanium steht für einen höheren Abflugwinkel und eine neutrale bis draw Neigung. Beide Modelle haben ein sechsfach verstellbares Hosel für die Anpassung von Loft und Spin.

Fairway und Hybrid ergänzen die extrem fehlerverzeihende neue Serie. Die **Dynapower** Eisen überzeugen mit maximaler Ballgeschwindigkeiten über die gesamte Schlagfläche speziell bei Treffern von der Mitte bis zur Spitze, wo 85% der Schläge von Spielern mit Handicap 10+ getroffen

werden. Die **Dynapower** AI-Technologie gepaart mit der neuesten Generation der Powerholes vermitteln ein komplett neues Schlaggefühl.

Wilson

CUSTOM FITTING BY
IHR GOLFPARTNER



Bundle-Bestandteile

Driver Titan 399,-
Loft +2°/-1° | 9°, 10.5°, 13° | **Lady** 14°

Fairway 259,-
3(15°), 5(18°), 7(21°)

Hybrid 229,-
3(19°), 4(22°), 5(25°), 6(28°)

weitere Serien-Bestandteile

Driver Carbon 480,-
Loft +2°/-1° | 9°, 10.5°, 12°

1 Eisen
Graphit 140,- | **Stahl** 125,-
5-9, PW, GW, SW

RH + LH



Dynapower Forged

Das fehlerverzeihendste Distanz-Eisen aller Zeiten – die Innovation

1 Eisen **Graphit** 170,- | **Stahl** 160,-
4-9, PW | RH + LH

Sprechen Sie uns an!
Unsere Fitting-Profis freuen sich auf einen Termin mit Ihnen.

CUSTOM FITTING BY
IHR GOLFPARTNER



Wilson Golf, die Marke, die mit ihren Eisen 62 Major-Siege errungen hat – mehr als jeder andere Golfhersteller – hat in ihrer neuesten **Dynapower**-Reihe modernste KI-Technologie eingesetzt, um eines der fehlerverzeihendsten Distanz-Eisen zu entwickeln, die je entwickelt wurden.

Die brandneuen Wilson **Dynapower Forged** Eisen sind ein weiteres geschichtsträchtiges Modell, unterstützt durch moderne Innovationen für Golfer, die mehr Power, schnellere Ballgeschwindigkeiten und maximale Weite suchen.

wir machen unser Spiel mit

diesem **putter**



Jan Götze IHRGOLFPARTNER Golf Götze Weiterstadt
Odyssey **Ai-One Milled** | Eight

» Ein aus einem Stück gefräster Kopf gibt mir das beste Feedback. Für mich im Moment der beste Touch aller Putter. «



Markus Ochel IHRGOLFPARTNER
Ping **PLD Milled** | Ally Blue 4

» Dieser exquisite Putter ist nicht nur ein funktionales Golfwerkzeug, sondern auch ein echtes Schmuckstück. Präzise aus einem Stück Edelstahl gefräst, verkörpert er höchste Handwerkskunst und Qualität. Das Spielgefühl, das dieser Putter bietet, ist einfach herausragend, und der charakteristische Sound bei jedem Schlag verleiht ihm eine besondere Note. «



Michael Köpke IhrGolfpartner
Surf In Golf Schweinfurt
Evnroll **EV** | EV 5.1

» Dieser Putter hat mir auf dem Grün sehr weitergeholfen. Mit den austauschbaren Gewichten im Kopf, den verschiedenen Hoselvarianten und mit dem progressiven Rillendesign habe ich nun einen Putter, der mir im Spiel ein identisches Ergebnis liefert, auch bei nicht mittig getroffenen Bällen. «



Noah Auner IHRGOLFPARTNER EGM Augsburg
Scotty Cameron **Super Select** | Fastback 1.5

» In jeder Situation kann ich mich auf diesen Putter verlassen. Für mich ist er einfach Spitze – top Material, top Design, top Gefühl! «





PLD Milled

PING®

Tourgeprüfte Putter mit einzigartiger Erfolgsgeschichte

Eine Serie von tourgeprüften Putter, jeder mit seiner einzigartigen Erfolgsgeschichte in Turnieren. Diese Designs verkörpern die Fusion aus bewährten Favoriten wie dem Anser und Innovativen, von der Tour inspirierten Modellen wie dem DS72, der die Präferenz des mehrfachen Gewinners Viktor Hovland ist. Jedes Modell zeichnet sich durch ein erstklassiges Maß an Präzision und Detailtreue aus, wobei jedes Stück sorgfältig aus geschmiedetem 303-Edelstahl gefertigt wird. Die Herstellung aus einem Block geschmiedetem 303-Edelstahl erfordert mehr als vier Stunden Fräszeit. Ein markantes Merkmal ist das präzisionsgefräste Schlagflächenmuster, bekannt als „tiefes AMP“ (Aggressive Milling Pattern), das durch das Feedback der Tourspieler inspiriert ist. Dieses Muster bietet nicht nur ein einzigartiges Gefühl, sondern auch präzise Geschwindigkeitskontrolle, die es Ihnen ermöglicht, Ihren Score auf dem Grün zu verbessern.

Diese Serie verkörpert somit nicht nur herausragende Handwerkskunst, sondern auch die perfekte Symbiose aus Tradition und modernem Design, um anspruchsvolle Golfer auf höchstem Niveau zu begeistern.

Form
Anser, Anser 2D, DS72, Oslo 3, Ally Blue 4
550,-

Bezeichnung	Loft, Lie	Stroke	LH
Anser	3.0°, 20°		ja
Anser 2D	3.0°, 20°		ja
DS72	3.0°, 20°		ja
Oslo 3	3.0°, 20°		ja
Ally Blue 4	3.0°, 20°		ja



Ally Blue 4



DS72



Oslo 3



Anser



Sprechen Sie uns an!
Unsere Fitting-Profis freuen sich auf einen Termin mit Ihnen.

G Le 3

Innovative Kombination und ästhetische Präferenzen

Vier unterschiedliche Putter, darunter der Louise, der zu Ehren der Ping-Mitbegründerin Louise Solheim benannt ist, stehen in vielfältigen Formen, Materialien und Ausrichtungen zur Auswahl, um den individuellen Anforderungen von Golferinnen in Bezug auf Optik und Schwung gerecht zu werden. Jeder dieser Putter ist mit einem zweiteiligen PEBAX-Elastomer-Einsatz ausgestattet, der eine weiche Vorderseite mit PLD-inspirierten flachen Grooves und eine festere Rückseite umfasst. Diese innovative Kombination gewährleistet ein optimales Zusammenspiel von Gefühl, Fehler-toleranz und Distanzkontrolle. Der Louise und seine Begleiter wurden entwickelt, um nicht nur die ästhetischen Präferenzen, sondern auch die individuellen Spielstile der Golferinnen anzusprechen. Das zweiteilige PEBAX-Elastomer-Einsatzsystem sorgt für eine weiche, reaktionsfreudige Vorderseite, die durch flache Grooves inspiriert ist. Dies verleiht dem Ballkontakt ein außergewöhnliches Gefühl und unterstützt eine präzise Ausrichtung.

Form **Anser, Louise, Fetch** 340,-
Form **Ketsch G** 465,-

Bezeichnung · Finish	Loft, Lie	Stroke	LH
Anser · Silver	3.0°, 20°		ja
Louise · Silver	3.0°, 20°		ja
Fetch · Black	3.0°, 20°		ja
Ketsch G · Blue	3.0°, 20°		ja

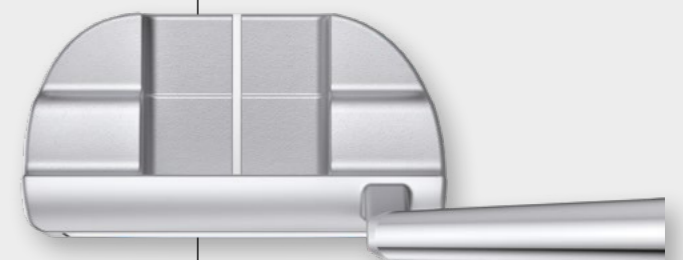

Louise



Fetch

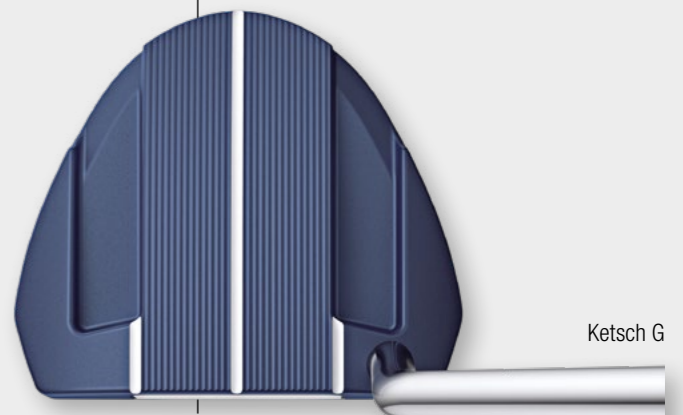

Ketsch G



Sprechen Sie uns an!

Unsere Fitting-Profis freuen sich auf einen Termin mit Ihnen.



ODYSSEY
#1 PUTTER IN GOLF®

Ai-One

Mit KI für konsistente Ballgeschwindigkeiten

Die Konstruktion aus verschiedenen Materialien umfasst einzigartige Konturen auf der Rückseite des Schlägerblatts, die Geschwindigkeitsverluste bei Treffern außerhalb der Mitte minimieren und die Sweet-Spot-Größe erheblich erhöhen. Ein revolutionärer **Ai-One** Urethan-Einsatz liefert konsistentere Ballgeschwindigkeiten, selbst bei Treffern außerhalb der Mitte, und lässt Putts bis zu 21% näher am Loch landen. Unter Verwendung künstlicher Intelligenz wurden Konturen auf der Aluminiumrückseite des Einsatzes geschaffen, um konsistente Ballgeschwindigkeiten über das gesamte Schlägerblatt zu fördern. Es wurde eine gerillte White Hot Urethan-Schicht in diese Aluminiumrückseite mit eingegossen, um das klassische White Hot-Gefühl zu vermitteln, das von Tour-Spielern und Amateuren gleichermaßen geschätzt wird.

Form

One, Two, Double Wide (DB · CH), Rossie (DB · S), Seven (CH · S · DB), Jailbird Mini (CH · DB)

299,-

2-Ball CH, 2-Ball DB

319,-

Ai-One	Loft, Lie	Stroke	LH
Double Wide DB	3.0°, 70°	●	ja
Rossie DB	3.0°, 70°	●	-
Rossie S	3.0°, 70°	●	-
Seven CH	3.0°, 70°	●	-
Seven S	3.0°, 70°	●	ja
Seven DB	3.0°, 70°	●	-
One	3.0°, 70°	●	ja
Two	3.0°, 70°	●	-
Jailbird Mini CH	3.0°, 70°	●	-
Double Wide CH	3.0°, 70°	●	-
Jailbird Mini DB	3.0°, 70°	●	-
2-Ball CH	3.0°, 70°	●	-
2-Ball DB	3.0°, 70°	●	ja



Jailbird CH



Double Wide DB



Rossie S



Der **Ai-ONE Einsatz** aus gefräste Titan wurde mithilfe künstlicher Intelligenz entworfen, um die einzigartigen Konturen auf der Rückseite zu schaffen. Diese Konturen helfen, die Ballgeschwindigkeit bei Treffern außerhalb der Mitte für bessere Distanzkontrolle beizubehalten, unabhängig davon, wo Sie den Ball auf dem Schlägerblatt treffen.

Ai-One Milled

Konstruktion aus verschiedenen Materialien

Diese Premium-Putter verfügen über einen zu 100% gefrästen Edelstahlkörper, der mit einem zu 100% gefrästen Titan-Einsatz ausgestattet ist. Die Konstruktion aus verschiedenen Materialien umfasst einzigartige Konturen auf der Rückseite des Schlägerblatts, die Geschwindigkeitsverluste bei Treffern außerhalb der Mitte minimieren und die Sweet-Spot-Größe erheblich erhöhen. Mit dem **Ai-One Milled** Putter landen Putts im Durchschnitt 10% näher am Loch als bei einem herkömmlichen gefrästen Putter.

Die einzigartige Champagner-Finish ergänzt das dunkelblaue PVD des Schlägerkopfs und verleiht ihm ein ansprechendes und markantes Aussehen. Ein leichter Stahlschaft mit 20–30 g Ausgleichsgewicht (abhängig vom Griff) am Schaftende. Dies stellt eine Weiterentwicklung unserer Stroke Lab-Gewichtung dar und wird noch mehr Golfer ansprechen.

Ai-One Milled	Loft, Lie	Stroke	LH
One	3.0°, 70°	●	-
Two	3.0°, 70°	●	ja
Three	3.0°, 70°	●	-
Six	3.0°, 70°	●	-
Seven DB	3.0°, 70°	●	ja
Seven CH	3.0°, 70°	●	-
Eight	3.0°, 70°	●	ja
Eleven	3.0°, 70°	●	-

Form
One, Two, Three, Six, Seven (DB · CH), Eight, Eleven
499,-



Six



Eight



Eleven





Phantom X

10 Modelle komplett überarbeitet



Die komplette Scotty Cameron Phantom-Linie umfasst 10 Mallet-Modelle mit vier jeweils neu gestalteten speziellen Kopfdesigns. Sie sind so gestaltet, dass sie die Ausrichtung erleichtern, dass der Schwerpunkt tief und optimal platziert ist und dass ein besonders hohes Trägheitsmoment (MOI) erreicht wird. Die neuen Modelle wird es in folgenden Längen geben: 33", 34", 35" und 38", jeweils kombiniert mit verschiedenen Schlägerhals- / Schaftkombinationen. (mit niedrigem oder mittlerem Biegepunkt, geradem Schaft oder Jet Neck), um möglichst alle Präferenzen abzudecken. Jeder Putter verfügt über eine verbesserte Multimaterial-Konstruktion, eine doppelt gefräste Schlagfläche und eine verfeinerte Ästhetik.

Form
X5, X5.5, X5S, X7, X7.5, X9, X9.5
 ab Mai 2024 **X11, X11.5**
 499,-

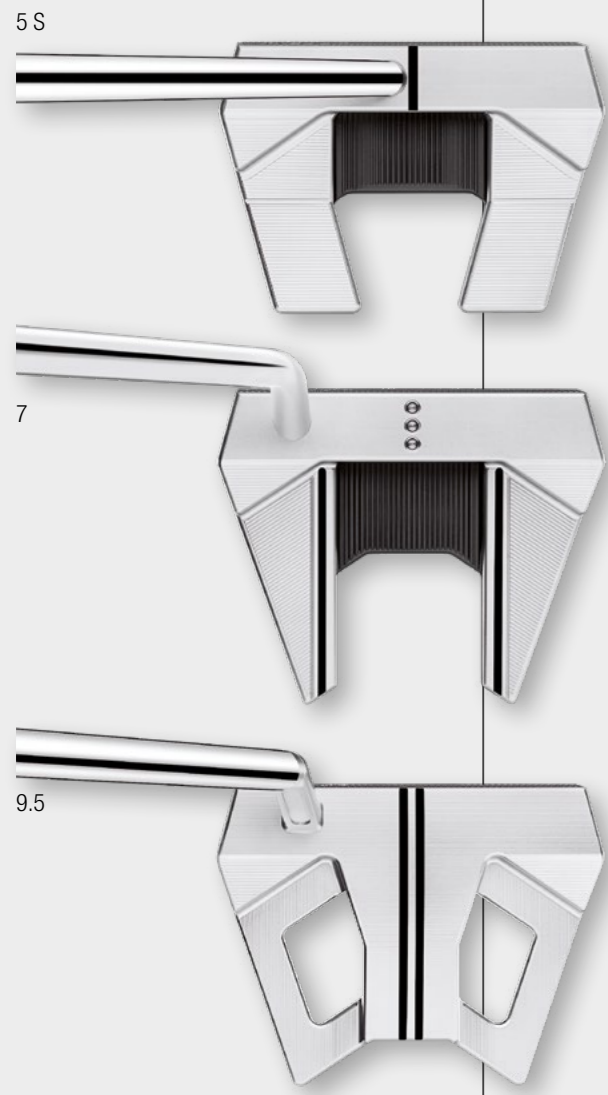

Phantom X	Loft, Lie	Stroke	LH
5	3.5°, 70°	●	-
5.5	3.5°, 70°	●	-
5 S	3.5°, 70°	●	-
7	3.5°, 70°	●	-
7.5	3.5°, 70°	●	ja
9	3.5°, 70°	●	-
9.5	3.5°, 70°	●	-
11 · Mai 24	3.5°, 70°	●	-
11.5 · Mai 24	3.5°, 70°	●	ja

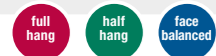

Sprechen Sie uns an!
 Unsere Fitting-Profis freuen sich auf einen Termin mit Ihnen.



Super Select

Verbessert, optimiert und angepasst

Basierend auf dem Feedback der besten Spieler – und mit Verfeinerungen des Designs in seinem Putterstudio in San Diego County – hat Scotty Cameron Blade- und Mid-Mallet-Modelle entwickelt, die Fräsmethoden verfeinert, die Schlägerhalse überarbeitet, eine bessere Multi-Material-Konstruktion entwickelt und die Gewichtsverteilung für die **2023 Super Select**-Putterfamilie optimiert.

Die **Super Select**-Modelle bieten Golfern Optionen in 33", 34" und 35" Länge, jeweils mit einer spezifischen Hals- / Schaft-Konfiguration (Flow, Jet, Plumbing oder direkt gebohrter Schaft) und der entsprechenden Sohlengewichtung für ultimative Flexibilität, Längenanpassung und Präferenz des Spielers.

Form
Newport, Newport Plus, Newport 2, Newport 2 Plus, Newport 2.5 Plus, Fastback 1.5, Squareback 2, Del Mare, Golo 6, Golo 6.5
 499,-

Super Select	Loft, Lie	Stroke	LH
Newport	3.5°, 70°	●	-
Newport Plus	3.5°, 70°	●	-
Newport 2	3.5°, 70°	●	ja
Newport 2 Plus	3.5°, 70°	●	ja
Newport 2.5 Plus	3.5°, 70°	●	ja
Fastback 1.5	3.5°, 70°	●	-
Squareback 2	3.5°, 70°	●	-
Del Mare	3.5°, 70°	●	ja
Golo 6	3.5°, 70°	●	-
Golo 6.5	3.5°, 70°	●	ja

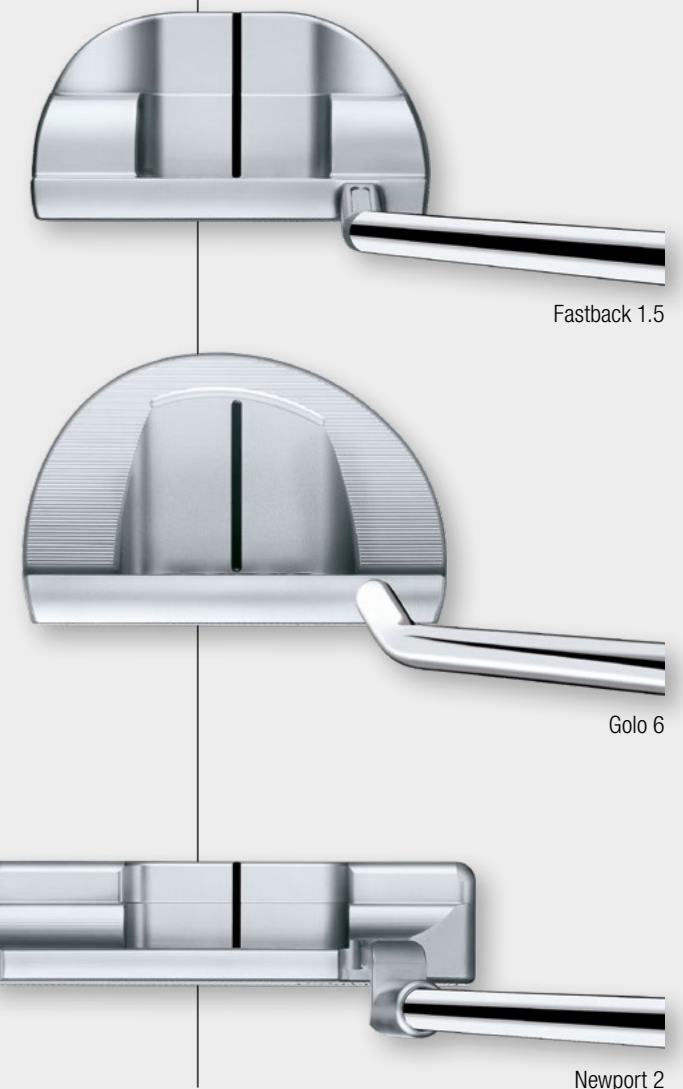

Cobra hat die patentierte **Descending Loft-Technology** von La Golf lizenziert. Die Technologie umfasst vier Oberflächenneigungen (4°, 3°, 2°, 1°), die das Abschwächen oder das Hinzufügen von Loft während des Schlagzeitpunkts mildern und eine konsistente Ballstartbedingung von Putt zu Putt gewährleisten.



Stingray

cobra

Vintage

Verbindet klassisches Design mit moderner Leistung

Die Cobra **Vintage** Familie verbindet klassisches Design mit moderner Leistung. Vier klassische Formen, darunter ein Blade (Sport), ein Oversize-Blade (Widesport), ein Fang (Nova) und übergroße Mallets (Stingray · Cuda). Hergestellt aus einem Stück MIM'd 304SS, sorgt für Konsistenz und Genauigkeit und hebt gleichzeitig gefräste Oberflächen für eine erhöhte Attraktivität hervor. Jeder Putter verfügt über einen neuen PEBAX-Einsatz, der ein weiches und ansprechendes Gefühl vermittelt und gleichzeitig unübertroffene Rolleistung mit La Golf Descending Loft Technology bietet.

Form
Sport 40, Widesport, Nova, Stingray, Stingray 30, Cuda, Cuda 30
 259,-

Vintage	Loft · Lie	Stroke	LH
Sport 40	4°, 3°, 2°, 1° · 70°	●	ja
Widesport	4°, 3°, 2°, 1° · 70°	●	-
Nova	4°, 3°, 2°, 1° · 70°	●	ja
Stingray	4°, 3°, 2°, 1° · 70°	●	ja
Stingray 30	4°, 3°, 2°, 1° · 70°	●	-
Cuda	4°, 3°, 2°, 1° · 70°	●	ja
Cuda 30	4°, 3°, 2°, 1° · 70°	●	-



Cuda

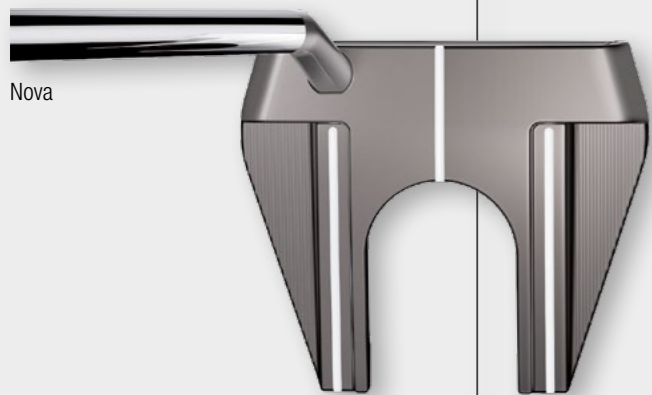

Nova



Stingray



Agera

King 3D printed

Für ultimative Stabilität

Die Cobra **3D Printed** Serie wurde für diejenigen konzipiert, die ultimative Stabilität suchen. Mit High-MOI-Designs, die aus drei Formen bestehen: Oversized Blade (Grandsport), Oversized Fang (Supernova) und unserem Präsentations-Mallet-Design (Agera). Jedes Modell ist mit ausgewählten Hosel-Konfigurationen erhältlich, um Ihrem idealen Schlagtyp zu entsprechen. Wenn die nächste Stabilitätsstufe mit der La Golf Descending Loft Technology kombiniert wird, erhalten Sie gleichbleibende Startkonditionen von Schlag zu Schlag, mit einer unvergleichlichen End-über-End-Roll-Leistung im Spiel.

Form
Agera, Agera 30, Agera RS, Grandsport, Grandsport 35, Supernova, Supernova 20
 369,-

King 3D printed	Loft · Lie	Stroke	LH
Grandsport 35	4°, 3°, 2°, 1° · 70°	●	ja
Supernova	4°, 3°, 2°, 1° · 70°	●	-
Supernova 20	4°, 3°, 2°, 1° · 70°	●	-
Agera	4°, 3°, 2°, 1° · 70°	●	ja
Agera RS	4°, 3°, 2°, 1° · 70°	●	ja
Agera Armlock	4°, 3°, 2°, 1° · 76°	●	ja



Grandsport 35



Supernova 20



Agera





Schlagfläche



Spider Tour

Eine Ikone in der Welt des Puttens

Seit fast zwei Jahrzehnten erobern **Spider**-Putter bedeutende Meisterschaften, sichern sich Siege in den wichtigsten Mannschaftswettbewerben und sammeln Erfolge auf Profi-Touren weltweit. Nun wurde die Essenz dieser ikonischen Serie mit der brandneuen **Spider Tour** Series wiederbelebt. Als eine der bekanntesten und herausragendsten Putter-Formen ist der **Spider Tour** eine Ikone in der Welt des Puttens. Er verkörpert höchste MOI-Performance (Trägheitsmoment) und bietet Stabilität, Konsistenz und Verzeihlichkeit. Die stabile Konstruktion des **Spider Tour** zeigt besonders bei nicht mittig getroffenen Bällen ihre Wirkung, da sie die Richtung und Kontrolle des Putts aufrecht erhält.

Form **Tour X, Tour Z, Tour V** 399,-

Bezeichnung	Loft, Lie	Stroke	LH
Tour X - Small Slant #3	3°, 70°	●	ja
Tour X - Double Bend	3°, 70°	●	ja
Tour Z - Small Slant #3V	3°, 70°	●	ja
Tour Z - Double Bend	3°, 70°	●	ja
Tour V - Small Slant #3V	3°, 70°	●	ja
Tour V - Double Bend	3°, 70°	●	ja

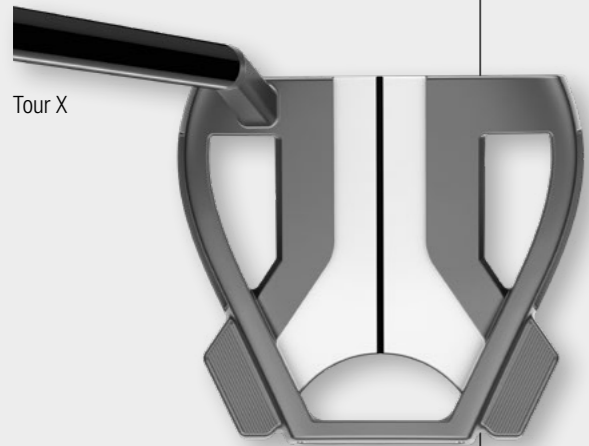

Tour X



Tour Z



Tour V



OMOI 04 - Finish Chrome



OMOI

Beeindruckende Handwerkskunst und präzise Ausgewogenheit

Die Stabilität des **OMOI** wird durch eine ganzheitliche Betrachtung des Schlägers erreicht: Das erhöhte Kopfgewicht wird durch einen leichteren Griff und einen leichteren Schaft ausgeglichen, um den Schwerpunkt des Schlägers zu verschieben. Dieser Ausgleich trägt dazu bei, die Rotation der Schlagfläche während des Putts zu kontrollieren und optimiert somit die Gesamtleistung des Putter. Durch die Verwendung hochwertigen Karbonstahls und die Integration bewährter Designelemente bietet der **OMOI** nicht nur eine beeindruckende Handwerkskunst, sondern auch eine präzise Ausgewogenheit für ein verbessertes Putterlebnis.

Form **1, 2, 3, 4, 5, 6**
Finish **Black, Blue, Chrome**
359,-

Bezeichnung	Loft, Lie	Stroke	LH
1	3°, 70°	●	-
2	3°, 70°	●	ja
3	3°, 70°	●	-
4	3°, 70°	●	-
5	3°, 70°	●	ja
6	3°, 70°	●	-



04 - Black



05 - Black



06 - Black





dynamisches Rillenfräsmuster



HB Soft 2

Neun Putter auf völlig neuem Niveau

Der **HB Soft 2** präsentiert neun komplett neue Putter, die sorgfältig für gerade oder leicht geschwungene Schlagtypen zusammengestellt wurden. Jeder dieser Putter ist perfekt auf seinen jeweiligen Hosel-Stil, Toe-Hang, Ausrichtungs-System und Griff abgestimmt. Ein dynamisches Rillenfräsmuster auf der Schlagfläche jedes **HB Soft 2** Putters sorgt dafür, dass die Ballgeschwindigkeit über eine vergrößerte Trefferfläche normalisiert wird – für eine konsistentere und vorhersehbarere Distanzleistung. Mit der neuen Speed Optimized Face-Technology sind diese Putter auf einem völlig neuen Niveau des authentischen Schwunggefühls angekommen. Indem jede Kopfform mit ausgewogenen, schlagtypspezifischen Komponenten synchronisiert wurde.

Form
1.0, 8S, 8C, 10.5, 11, 11 C, 11 S, 15, Retrieve
 159,-

Bezeichnung	Loft, Lie	Stroke	LH
1.0	3°, 70°	●	ja
8S	3°, 70°	●	–
8C	3°, 70°	●	–
10.5	3°, 70°	●	–
11	3°, 70°	●	ja
11 C	3°, 70°	●	–
11 S	3°, 70°	●	–
15	3°, 70°	●	–
Retrieve	3°, 70°	●	ja

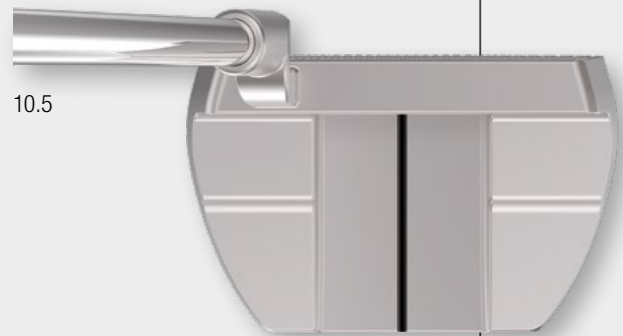

10.5



11



Retrieve

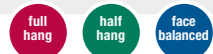

Sprechen Sie uns an!
 Unsere Fitting-Profis freuen sich auf einen Termin mit Ihnen.



Frontline Elite

Mit markantem Design und einstellbarem Gewichtssystem

Die **Frontline Elite** Putter präsentieren sich mit markantem Design, fortschrittlicher, vollmundiger Formgebung, einstellbaren Gewichtssystemen sowie einer Tungsten Soft-Schlagfläche. Mit einer aufregenden Vielfalt an Kopfdesigns, Ausrichtungen, Schäften und Griffoptionen finden Sie den perfekten **Frontline Elite** Putter, der von oben bis unten auf Ihren individuellen Puttstil zugeschnitten ist. Die Kombination aus einer firmeneigenen Speed Optimized Face-Technology für gleichbleibende Distanz bei jedem Schlag und dem Einsatz von Tungsten-Material für einen vorderen Schwerpunkt ermöglicht präzisere und geradere Putts.

Form
1.0, 8.0, Elevado Slant, Elevado Single, Cero Slant, Cero Single, RHO Slant, RHO Single
 Steel-Schaft 299,-
 UST-Schaft 349,-

Bezeichnung	Loft, Lie	Stroke	LH
1.0	3°, 70°	●	–
8.0	3°, 70°	●	–
Elevado Slant	3°, 70°	●	ja
Elevado Single	3°, 70°	●	–
Cero Slant	3°, 70°	●	–
Cero Single	3°, 70°	●	–
RHO Slant	3°, 70°	●	–
RHO Single	3°, 70°	●	ja



Cero Slant

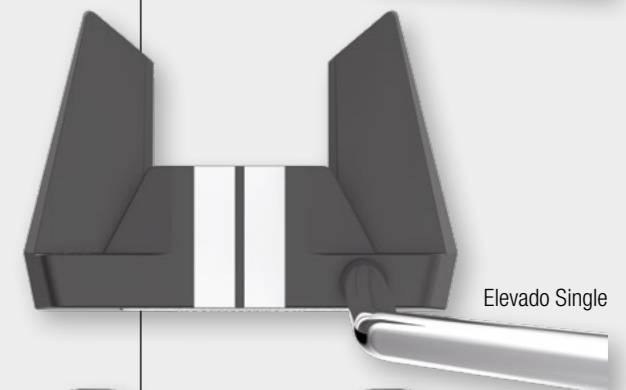

Elevado Single

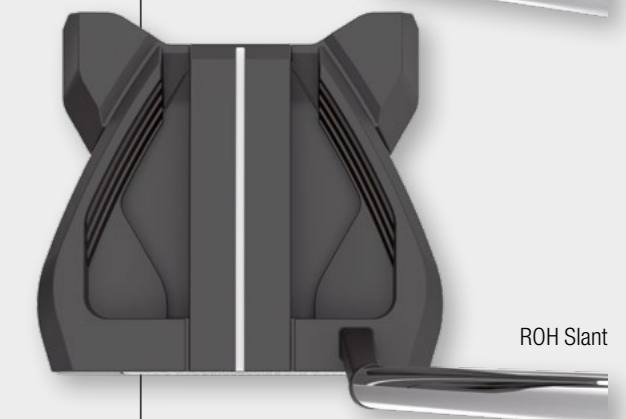

RHO Slant



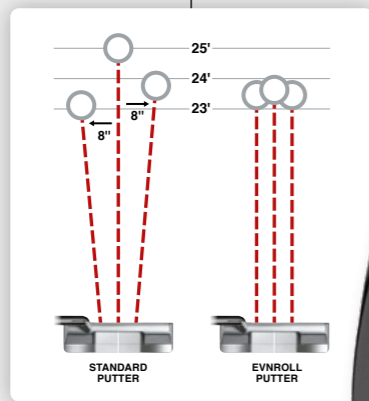

EV5

Das Flaggschiff-Modell von Evnroll in drei Varianten

Evnroll präsentiert das Flaggschiff-Modell **EV5** gleich in drei Varianten: **EV 5.1**, **EV 5.2** und **EV 5.3**. Ein wunderschöner Putter in der „Duo“ genannten Farbkombination Schwarz/Silber. Durch drei austauschbare Hinterteile, sechs austauschbare Gewichte im Putterkopf und sechs verschiedene Hoselvarianten kann dieser Mallet-Putter im Rahmen eines Custom Fittings bei **IHRGOLFPARTNER** individuell auf Ihren Schwung und Ihre optischen Vorlieben angepasst werden. Das Ergebnis ist ein maßgeschneiderter Putter und mehr gelochte Putts – garantiert!

Die revolutionären Evnroll Putter bieten noch nie dagewesene Präzision. Das progressive Rillendesign ermöglicht erstmals ein praktisch identisches Ergebnis, egal ob der Ball mittig getroffen wurde oder nicht.

Form **EV5.1, EV5.2, EV5.3** 479,-

Hosel	Loft, Lie	Toe Hang · Stroke	LH
Short Slant	2°, 71°	36° ●	-
Inline Slant	2°, 71°	55° ●	-
Short Plumber	2°, 71°	25° ●	-
Mid Slant	2°, 71°	24° ●	-
Long Plumber	2°, 71°	16° ●	-
Long Slant	2°, 71°	18° ●	-

EV5.1



EV5.2



EV5.3



Infinite

Für sanftere und kontrollierte Schläge auf dem Grün

Entwickeln Sie einen sanfteren, kontrollierteren Schlag auf dem Grün mit den Putter-Köpfen aus der Wilson **Infinite** Putter-Kollektion. Sie verfügen über einen neuen mittelgroßen, mehrfach strukturierten, nicht konisch zulaufenden Griff, der eine Rotation des Handgelenks verhindert. Die blendfreie Oberfläche mit dreifachen Ausrichtungslinien helfen den Ball im Auge zu behalten und sich auf jeden einzelnen Putt zu konzentrieren.

Die doppelt gefräste Schlagfläche fördert einen konsistenten Ballabschlag und die Roll- und Distanzkontrolle für den Erfolg im kurzen Spiel.

Form **Windy City, Michigan Avenue, Grant Park, Westloop, The L, South Side, Bean, Bucktown, Buckingham**

140,-

Bezeichnung	Loft, Lie	Stroke	LH	Damen
Windy City	3°, 71°	●	ja	RH
Michigan Avenue	3°, 71°	●	-	-
Grant Park	3°, 71°	●	-	-
West Loop	3°, 71°	●	-	-
The L	3°, 71°	●	-	-
South Side	3°, 71°	●	-	-
Bean	3°, 71°	●	ja	RH
Bucktown	3°, 71°	●	ja	RH
Buckingham	3°, 71°	●	ja	RH

Wilson

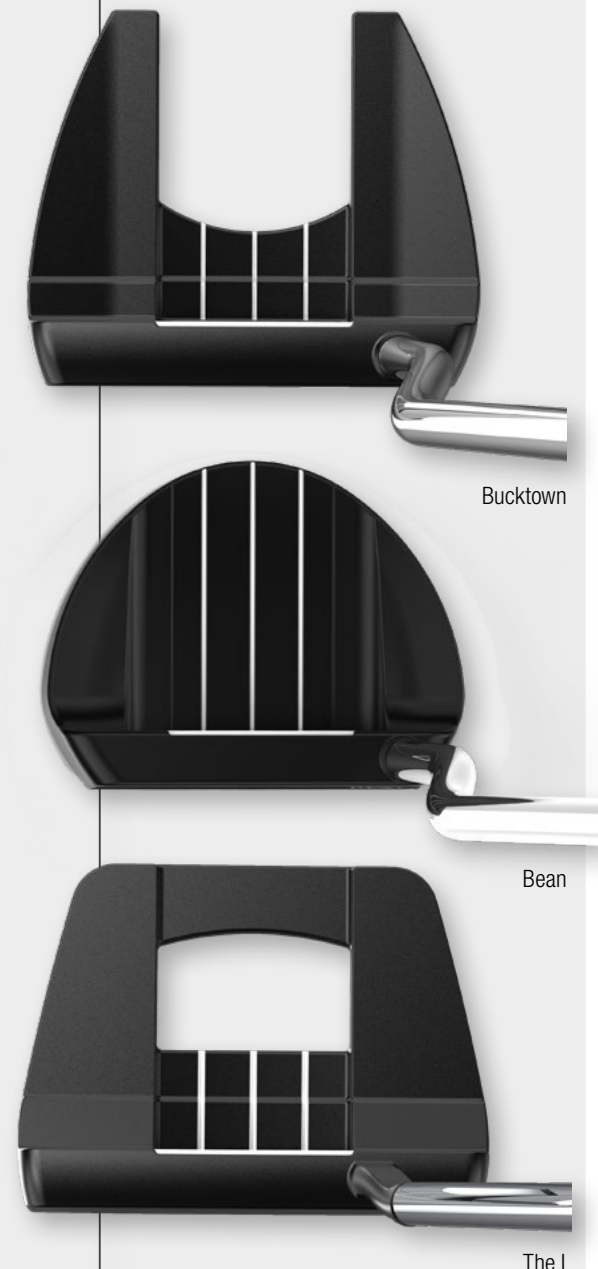



TOURSERIES



10 CLUB SET
INKL. DRIVER, HOLZ 3,
HYBRID 4, EISEN 5-PW, SW
AB **479 €**



MEHR SPIELERFOLG MIT HOCHWERTIGEM MATERIAL FÜR AMBITIONIERTE, JUNGE GOLFER – TOUR SERIES 5

ERHÄLTICH IN DEN GRÖSSEN 51", 54", 57", 60", 63" UND 66"



UL ULTRALIGHT



ULTIMATIVE LEICHTIGKEIT MIT UNSERER ULTRALIGHT SERIES! PERFEKT FÜR ANFÄNGER UND FORTGESCHRITTENE

ERHÄLTICH IN DEN GRÖSSEN 39" BIS 66"



Bestandteile

- ProStaff Driver
- ProStaff Fairway
- ProStaff Hybrid
- ProStaff Graphit · 6 Eisen
- ProStaff Putter
- Wilson Cartbag Lite

Pro Staff SGI

Angebot 499,-
regulärer UVP 799,-*

Einsteiger-Set für Damen und Herren

Wilson



Cartbag Lite schwarz/rot

Made in Austria

Schläger nach Maß direkt vom Hersteller



Nemesis

**Custom Set – das sportliche
Komplettset**



Angebot 799,-
regulärer UVP 999,-*

Bestandteile
RH + LH

- Komperdell Driver
- Komperdell Fairwayholz
- Komperdell Hybrid
- Komperdell 6 Eisen · Graphit
- Precision Putter
- Apollon Cartbag
- individuelles Custom Fitting



Cartbag Apollon

KOMPERDELL

Made in Austria

Schläger nach Maß direkt vom Hersteller



Argos

**Custom Set – fehlerverzeihend
für maximalen Spielspaß**



Bestandteile
RH + LH

- Komperdell Driver
- Komperdell Fairwayholz
- Komperdell Hybrid
- Komperdell 6 Eisen · Graphit
- Zelos Putter
- Apollon Travelbag
- individuelles Custom Fitting

Angebot 599,-
regulärer UVP 799,-*



Travelbag Apollon

PING®

Prodi G

Junior-Schläger inkl.
einmaliger Größenanpassung

Optimiert für das Alter von 7–13 Jahren. Die **Prodi G** Junior-Schläger füllen die Lücke in leistungsfähiger Ausrüstung im Segment der schnell wachsenden Junioren. Kopfgrößen, Lofts, Schafthärte und Gewichte ermöglichen Junioren, das Beste mit ihrer Ausrüstung zu erreichen. Die Schläger werden individuell nach Bestellung hergestellt. **Dieses Set kann einmal ohne Aufpreis an eine neue Größe angepasst werden. Damit erhalten Sie zwei Sets zum Preis von einem.**

Einzelpreise

RH + LH · Graphit

Prodi G Driver	UVP 285,-
Prodi G Fairway	UVP 149,-
Prodi G Hybrid	UVP 125,-
Prodi G 1 Eisen	UVP 90,-
Prodi G Wedge	UVP 90,-
Voss Putter	UVP 85,-
Hoofer Prodi G Large Bag	UVP 175,-
Hoofer Prodi G Small Bag	UVP 175,-



PRO/SLX



FOOTJOY



Aqua Style 4

**Funktion mit Stil –
Eleganz bei jedem Wetter**

Eine Kombination aus Stil und Praktikabilität, die jeden modebewussten Golfer anspricht. Mit 100% wasserdichten Materialien und einem erweiterten Kühlfach bietet dieses kompakte, aber geräumige Bag alles, was du auf dem Platz brauchst.

wasserdicht
Einteilung **9+5er** · Gewicht **2,5 kg** · Taschen **9**
7 Farben erhältlich
Cartbag 329,90



Aqua Hybrid 4

**Ultimative Hybrid-Leistung –
kompromissloser Stil**

Die ultimative Mischung aus Strapazierfähigkeit und Vielseitigkeit. Diese innovative Tasche wurde entwickelt, um bei jedem Wetter zu funktionieren, und bietet vollständigen wasserdichten Schutz. Sie ist für den Einsatz im Trolley als auch als Standbag optimiert.

wasserdicht
Einteilung **14er** · Gewicht **2,5 kg** · Taschen **7**
6 Farben erhältlich
Hybridbag 299,90



Dri Lite Prime

**Magnetische Innovation –
vegane Raffinesse**

Dank der magnetischen Taschen hat man die wichtigsten Dinge mühelos zur Hand. Aus veganem Leder gefertigt, bietet sie ein einzigartiges Premium-Gefühl mit kompromisslosem Stil. Die **Dri Lite Prime** ist ein Statement für anspruchsvolle Leistung.

wasserabweisend
Einteilung **14er** · Gewicht **3,2 kg** · Taschen **13**
2 Farben erhältlich
Cartbag 399,90



Dri Lite Hybrid Prime

**Eleganz trifft auf
Innovation**

Die **Dri Lite Hybrid Prime** ist die Mischung aus Eleganz und Innovation. Mit Stil und Raffinesse gefertigt aus exquisitem veganen PU-Leder, dem hochwertigen Soft-Top-Organizer und einer Vielzahl von zweckmäßigen Funktionen.

wasserabweisend
Einteilung **14er** · Gewicht **2,9 kg** · Taschen **7**
2 Farben erhältlich
Hybridbag 329,90



ORG 14HD

**Von oben bis unten
herausragende Leistung**

Mit wasserdichtem Gewebe und vollständig versiegelten Nähten bietet die **ORG 14HD** nicht nur Schutz vor den Elementen, sondern auch eine langlebige und zuverlässige Leistung. Der großzügige Stauraum ermöglicht eine organisierte Aufbewahrung.

wasserdicht

Einteilung **14er** · Gewicht **3 kg** · Taschen **8**

10 Farben erhältlich

Cartbag 399,-



Fairway 14HD

**Die rundum aktualisierte
Hybridtasche**

Der neue **Fairway 14HD** wurde rundum aktualisiert und ist die klassische Hybridtasche, die jetzt über mehr Taschen mit mehr Platz als je zuvor verfügt, kombiniert mit außergewöhnlicher Trolley-/Wagenkompatibilität.

wasserdicht

Einteilung **14er** · Gewicht **3,7 kg** · Taschen **9**

7 Farben erhältlich

Hybridbag 399,-



H2NO 14-Way

Wasserdichte Zuverlässigkeit

Hohe Widerstandsfähigkeit und Stabilität: Befestigung des Standardsystems am Top, hochwertige und rutschfeste Standfüße, einfache Aktivierung. Das E-Z-Dual-Lite-Gurtsystem ist einfach individuell anpassbar für perfekte Balance und Tragekomfort.

wasserdicht

Einteilung **14er** · Gewicht **ca. 2,6 kg** · Taschen **6**

7 Farben erhältlich + **3** Adventure Edition

Standbag 429,90



H2NO Lite

Das Original setzt Maßstäbe

Die **H2NO Lite** setzt Maßstäbe in Sachen Wasserdichtheit und Organisation. Nur die besten wasserdichten Materialien schützen Ihre Ausstattung. Das klassische Design kommt sportlich auf den Platz und überrascht mit seinen vielen Vorteilen.

wasserdicht

Einteilung **14er** · Gewicht **ca. 2,6 kg** · Taschen **8**

9 Farben erhältlich + **3** Adventure Edition

Cartbag 449,90



BENNINGTON

Dry 14 GO

Sportlich, wasserdicht und hochwertig

Diese sportlichen Taschen bietet Ihnen noch mehr Platz und Komfort. Die wasserdichten Materialien und hochwertigen Reißverschlüsse sind von bester Qualität. Auch die speziell getapte Nähte der **Dry 14 GO** schützen Ihr Equipment zuverlässig bei Regen.

wasserdicht

Einteilung **14er** · Gewicht **ca. 2,8 kg** · Taschen **8**

13 Farben erhältlich

Cartbag 339,90

Dry Q09

Übersichtlich, modern und wasserdicht

Diese wasserdichte **Dry Q09** schützt mit hochwertigen Materialien und mit speziell getapte Nähte Ihr Equipment zuverlässig bei jedem Wetter. Die dynamisch schlanke Silhouette mit dem Allround-Funktionsspektrum rundet diese Tasche ab.

wasserdicht

Einteilung **9+4er** · Gewicht **ca. 4,1 kg** · Taschen **8**

10 Farben erhältlich

Cartbag 449,90

Zone 14

Wasserdicht, cooles Design und Hightech-Funktionen

Volle Funktion, Schutz und Organisation durch das durchgehende Divider-Top. Der Hebegriff und die vielseitige Tasche sorgen für den superleichten Tragekomfort. Diese Standbag ist durch das LowFix-Standsystem auch perfekt für Ihren Trolley.

wasserdicht

Einteilung **14er** · Gewicht **ca. 2,55 kg** · Taschen **7**

11 Farben erhältlich

Standbag 299,90

Dry Q014

Hochfunktionell, wasserdicht viel Stauraum

Die **Dry Q014** kommt mit vielen Details auf dem Platz. Sie ist nicht nur belastbar, pflegeleicht, hat viel Stauraum und einen robusten Hebegriffe. Auch der komfortabler Tragegurt und der einfacher Zugang zu allen Fächern macht hier viel Freude.

wasserdicht

Einteilung **14er** · Gewicht **4,8 kg** · Taschen **8**

6 Farben erhältlich

Cartbag 479,90



ZCB

Mehr als nur ein Cartbag – ein Organisationstalent

Es ist ein durchdachtes Organisationstalent, das Stil, Komfort und Funktionalität auf dem Golfplatz vereint. Mit diesem Bag können Sie sich voll und ganz auf Ihr Spiel konzentrieren, während Ihre Ausrüstung sicher und geordnet verstaut ist.

wasserabweisend
Einteilung **14er** · Gewicht **ca. 4,5 kg** · Taschen **9**
3 Farben erhältlich
Cartbag 249,90



ZCB Ultra Dry

Wasserdicht und ohne Kompromisse auf den Platz

Das wasserdichte **ZCB Ultra Dry** ist der ideale Begleiter für alle, die auf dem Golfplatz keine Kompromisse eingehen möchten. Mit seinem durchdachten Design und den praktischen Features ermöglicht es eine sorgenfreie Organisation Ihrer Ausrüstung.

wasserdicht
Einteilung **14er** · Gewicht **ca. 4,5 kg** · Taschen **9**
3 Farben erhältlich
Cartbag 329,90



Players 4 StaDry

Erstklassige Konstruktion mit reichlich Stauraum

Die **Players 4 StaDry** bietet eine erstklassige wasserdichte Konstruktion und reichlich Stauraum, einschließlich einer durchgehenden Bekleidungstasche, in einem leichten Design

wasserdicht
Einteilung **4er** · Gewicht **1,7 kg** · Taschen **5**
3 Farben erhältlich
Standbag 339,-



Cart 14 StaDry

Ein echtes Cartbag – leicht und wasserdicht

Die wasserdichte Konstruktion, die hervorragende Organisation und der großzügige Stauraum machen das **Cart 14 StaDry** Bag zum idealen Begleiter für den engagierte Golfer, der es vorzieht mit dem Cart zu fahren und unter allen Bedingungen zu spielen.

wasserdicht
Einteilung **14er** · Gewicht **2,7 kg** · Taschen **9**
8 Farben erhältlich
Cartbag 349,-



Faltmaß 61,5x20x76,5 cm



SLIM

Die revolutionäre Lösung von Komfort und Platzersparnis

Entdecken Sie die revolutionäre Lösung für Golfspieler, die Wert auf Komfort und Platzersparnis legen. Der **Fastfold Slim** ist ein innovativer Golf-Trolley, der durch seine patentierte, hochwertige 3-Rad-Konstruktion und einfache Handhabung besticht. Mit dem **Fastfold Slim** erleben Sie eine neue Dimension der Bequemlichkeit und Effizienz auf dem Golfplatz. Dieser Trolley ist nicht nur ein praktischer Helfer, sondern auch ein Ausdruck von Eleganz und modernem Design. Genießen Sie Ihr Spiel mit der Gewissheit, dass Transport und Lagerung Ihrer Ausrüstung einfacher denn je sind.

Gewicht ca. **6,5 kg**
Faltmaß **61,5x20x76,5 cm**
5 Farben erhältlich

199,-
UVP **259,90***

SlimFold

Revolutionär – ultra kompaktes Design »GO SLIM«

Mit dem neuen **SlimFold** Push-Trolley präsentiert BagBoy einmal wieder eine bahnbrechende Innovation, die die Mobilität auf ein neues Niveau hebt. Bei der aufwändigen Entwicklung wurde akribisch darauf geachtet, dass die Kompaktheit im Vordergrund steht, ohne Kompromisse bei der Funktionalität einzugehen. Herausgekommen ist der kompakteste Trolley der Welt in seiner Kategorie, mit all den Eigenschaften eines ganz Großen!

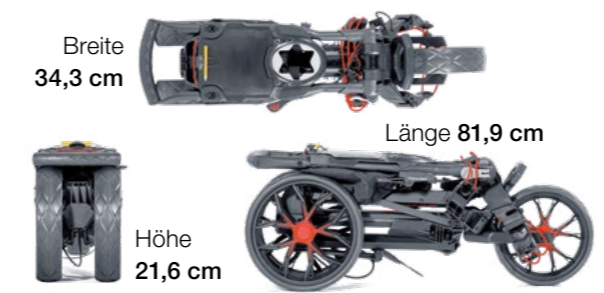

Breite 34,3 cm

Länge 81,9 cm

Höhe 21,6 cm

Gewicht ca. **6,8 kg**
Faltmaße **21,6x34,3x81,9 cm**
5 Farben erhältlich | 399,-



Nitron

Sekundenschnell einsatzbereit

Einzigartig und revolutionär – sekundenschnell mit dem patentierten automatischen Nitron-Piston 2-Stufen-Faltmechanismus! Durch einfaches Handling in nur zwei Schritten aufgebaut oder zusammengelegt: Verriegelung lösen, ziehen, und der Wagen baut sich in Sekunden durch das wartungsfreie **Nitron**-Luftdrucksystem automatisch auf. Leicht und klein zusammenlegbar!

299,-
UVP **369,-***

Gewicht ca. **7,6 kg**
Faltmaße ca. **48x34x56 cm**
8 Farben erhältlich

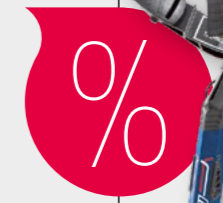

Faltmaß 71 x 59 x 21 cm

BIG MAX



Blade Trio

Die neueste Entwicklung der Flat-Fold-Technologie

Gewicht **6,7 kg**
Faltmaß **71 x 59 x 21 cm**
5 Farben erhältlich
349,90

Der **Blade Trio** ist die neueste Entwicklung der BigMax Flat-Fold-Technologie und setzt neue Maßstäbe in Sachen Funktionalität. Sein Hauptvorteil ist die Kombination aus Kompaktheit, Stabilität und der Tatsache, dass er sehr leicht zu schieben ist. Dank des bewährten BigMax Autofold-Systems lässt er sich leichter zusammenklappen als jeder andere Trolley. Der **Trio** ist auch kleiner als alle anderen Trolleys auf dem Markt und bietet dennoch alles, was Golfer und Golferinnen auf dem Platz brauchen.



eQ

Titan-Trolley inkl. Scorekarten- und Regenschirm-Halter

Der exklusivste Trolley unter den BigMax E-Trolleys – der neue **eQ** wird in Deutschland aus poliertem Titanrohr hergestellt und von einem Schweizer Premium-Motor angetrieben. Der ultraleichte und leicht zusammenklappbare E-Trolley verfügt über eine Parkbremse sowie eine elektronische Abfahrtsbremse. Diese ist mit Differential ausgestattet, um sicherzustellen, dass der **eQ** sich im Gelände stets optimal verhält. Ein Geschwindigkeitsspeicher, eine Abstandsregelung, ein Magnetstecker und ein Freilaufsystem runden den **eQ** ab und machen aus ihm die ideale Wahl für alle Golfer, die gerne das Beste erwarten.

Gewicht **6,9 kg**
Faltmaß **73 x 64 x 15 cm**
Farbe **Titan**

2.499,-
UVP **4.099,-***

inkl. **Scorekarten- und Schirmhalterung**



*Nur solange der Vorrat reicht. Nicht kombinierbar mit anderen Aktionen und Angeboten. Rabatt bezieht sich auf den regulären Preis.



TiCad TROLLEYS

Seit mehr als 30 Jahren produziert TiCad mit handwerklichem Geschick und Können, in Handarbeit, designprämierte Golftrolleys der Extraklasse. Die deutsche Traditionsmarke ist weltweit unter Liebhabern für ihr puristisches Design, ihre akkurate Verarbeitung und ihre hohe Qualität „made in Germany“ bekannt.

Das geringe Gewicht, die durchdachte Konstruktion, beste Materialien, und das komfortable Handling sind nur einige Merkmale, die einen TiCad Trolley zu einem äußerst langlebigen und extrem werthaltigen Begleiter auf dem Golfplatz machen.



Schöner Golfen mit Liebe zum Detail

ELEKTROTROLLEYS

5 JAHRE
Rahmen, Räder
& Antriebe
2 JAHRE
Elektronik
GARANTIE



TiCad **LIBERTY**
5.299,95 €



Packmaß: 66 x 63 x 14 cm
Gewicht Rahmen und Räder: 5,6 kg



TiCad **VOYAGE**
4.399,95 €



Packmaß: 68 x 65 x 14 cm
Gewicht Rahmen und Räder: 5,95 kg



TiCad **GOLDFINGER**
4.499,95 €



Packmaß: 67 x 32 x 16 cm
Gewicht Rahmen und Räder: 6,2 kg



TiCad **TANGO**
3.699,95 €



Packmaß: 67 x 64 x 12,5 cm
Gewicht Rahmen und Räder: 6,3 kg



TiCad **FORTE**
3.249,95 €



Packmaß: 78 x 75 x 19 cm
Gewicht Rahmen und Räder: 5,65 kg

Die **VON HAND GEFERTIGTEN UNIKATE** sind für ein ganzes Golferleben bestimmt

Jeder TiCad ist ein zeitloser Klassiker und ein wertbeständiges Unikat. TiCad Trolleys stecken voller Raffinesse: Edle Griffe aus Vollrindleder, persönliche Gravuren, maßgeschneiderte Transporttaschen, Titanräder sowie viele Erweiterungen und Extras.

Beim Kauf eines TiCad Trolleys gibt es vielfältigste Möglichkeiten zur Individualisierung. Griffe und Accessoires mit farbigem Sonderleder bezogen, Logostickereien und persönliche Anpassungen sind nur ein Teil der unzähligen Sonderausstattungen, die TiCad seinen Kunden bietet.

Die Rahmenteile der TiCad Elektrotrolleys werden aus Titan gefertigt und zeichnen sich durch eine maximale Stabilität, ein minimales Gewicht und ein geringes Packmaß aus. Die integrierte Motorbremse garantiert bei Bergabfahrten eine gleichbleibende Geschwindigkeit. Die mechanische Freilauf-funktion ermöglicht ein einfaches Schieben wie bei einem Handtrolley. Außerdem verfügen TiCad Elektrotrolleys über einen automatischen Vorlauf. Für einen sicheren Stand in jedem Gelände sorgt eine serienmäßig verbaute, elektromagnetische Parkbremse. Der Akku wird sicher im Batteriekorb verstaut und hält mindestens 27 Loch.

- serienmäßig
- als Accessoire möglich

Ausstattungsmerkmale

	TiCad LIBERTY	TiCad VOYAGE	TiCad FORTE	TiCad GOLDFINGER	TiCad TANGO
Oberfläche satiniert	■	■	■	■	□
TiTec Titanräder	■	□	■	□	□
GFK-Räder	■	■	■	■	■
Höhenverstellbare Deichsel	■	■	■	■	■
Namensgravur	■	■	□	■	□

Bei allen Modellen enthalten: Aufnahme für Schirmhalter, Drehgriffsteuerung, Bergabfahrtsbremse, Mechanische Freilauffunktion, Vorlauffunktion, Standard-Akku mit Ladegerät, Elektromagnetische Parkbremse, Transporttasche

HANDTROLLEYS

5 JAHRE
Rahmen & Räder
GARANTIE



TiCad **STAR**
1.999,95 €



Packmaß: 66 x 36 x 10 cm
Gewicht Rahmen und Räder: 3,6 kg



TiCad **COLLEGIATE 2**
1.299,95 €



Packmaß: 71 x 32 x 21 cm
Gewicht Rahmen und Räder: 3,7 kg



TiCad **CANTO**
1.399,95 €



Packmaß: 68 x 38 x 14 cm
Gewicht Rahmen und Räder: 3,9 kg



TiCad **ANDANTE**
1.399,95 €



Packmaß: 66 x 32 x 17 cm
Gewicht Rahmen und Räder: 4,4 kg



TiCad **PRO**
1.199,95 €



Packmaß: 66 x 32 x 14 cm
Gewicht Rahmen und Räder: 3,7 kg

Handtrolleys von TiCad gibt es in zwei Ausführungen, die zweirädrigen Pull-Trolleys sowie die dreirädrigen Push-Trolleys. Für viele Puristen sind die Pull-Trolleys als Urversion das Ideal schlechthin. Andere schwören darauf, dass das Schieben eines Push-Trolleys einen wesentlich höheren Komfort mit sich bringt. Die Rahmenteile und Achsen aller Modelle sind aus edlem Titan, die Oberflächen satiniert. Alle TiCad Handtrolleys sind mit strapazierfähigen Ledergriffen und abriebarmen Vollschäumreifen ausgestattet und zeichnen sich durch ein minimales Packmaß aus. Eine weitere Besonderheit der Handtrolleys ist die federnde, herausnehmbare Titanachse.

- serienmäßig
- als Accessoire möglich

Ausstattungsmerkmale

	TiCad STAR	TiCad COLLEGIATE 2	TiCad CANTO	TiCad ANDANTE	TiCad PRO
TiTec Titanräder	■	□	□	□	□
GFK-Räder		■	■	■	■
Höhenverstellbare Deichsel	■		■		
Aufnahme Schirmhalter		■	■	■	■
Aufnahme für Schirm mit Stift	□				
Feststellbremse			■	■	

Bei allen Modellen enthalten: Satinierte Oberfläche, Namensgravur, Transporttasche

ACCESSOIRES



Sonderledergriff

Das feine Leder stammt von deutschen Rindern. Verarbeitet und durchgefärbt werden die Häute in traditioneller Handarbeit. Das Ergebnis ist einmalig, witterungsbeständig, äußerst strapazierfähig, sehr langlebig und angenehm weich.



Schirmhalter **139,95 €**



Golfschirm Windbuster
verschiedene Farben ab **109,95 €**



Scorekartenhalter **169,95 €**

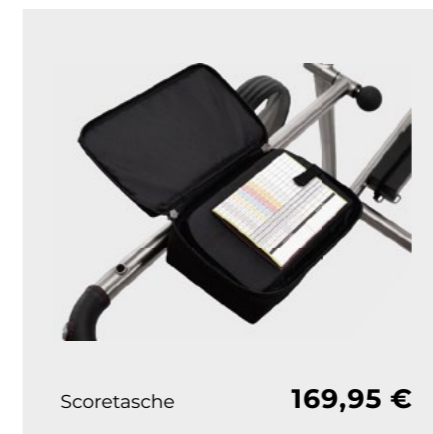

Scoretasche **169,95 €**



Transporttasche

Die Transporttasche ist beim Kauf eines TiCad Trolleys inklusive.

Schnelles Falten

Durch den einzigartigen Faltmechanismus lässt sich jeder Flat Cat in 3 Sekunden auf- und zusammenklappen.



Innovative Technologie

Flat Cat überzeugt mit seiner Funktionalität. Einfach in der Bedienung, intuitiv in der Handhabung.



Nachhaltigkeit

Alle Materialien stammen aus Europa mit großem Fokus auf ökologische Komponenten. Der Flat Cat ist extrem langlebig und wartungsfrei.



Praktikabel

Mit einem Packmaß von lediglich 18cm lässt sich der Flat Cat auch bei wenig Platz verstauen. Dabei ist er hochwertig verarbeitet und extrem robust.



UVP ab 2.299€



100% Elektroantrieb, 100% Performance, 100% Flat Cat. Dank dem leistungsstarken DC-Getriebe ist der Flat Cat Gear der perfekte Begleiter für jedes Gelände. Park- und Bremsassistent machen das Golferlebnis noch unkomplizierter. Der Gear lässt sich durch den stufenlosen Geschwindigkeitsregler steuern und hält das Tempo per Tastendruck. Einfache Handhabung, leistungsstarker Motor und nachhaltige Batterie - der perfekte Allrounder!

ANTRIEB: DC-Getriebe

STEUERUNG: Stufenloser Regler

GEWICHT: 7,4kg, Akku 1,4kg

PACKMAß: 84cm x 59cm x 16cm

Flat Cat Gear



UVP ab 2.599€



Flat Cat Touch Hybrid

Mit dem Sensorgriff setzt sich der Touch Hybrid bei leichter Berührung direkt in Bewegung. Anfassen und losgehen - so einfach läuft! Dabei passt sich die automatische Geschwindigkeitsreglung dank intelligenter Sensoren stufenlos dem Wunschtempo an. Der Touch Hybrid überzeugt mit Beweglichkeit und Laufruhe und verfügt zudem über das klassische Drehreglersystem des Flat Cat Gear.

ANTRIEB: Radnabenmotor

STEUERUNG: Sensorgriff + Regler

GEWICHT: 9,8kg, Akku 1,4kg

PACKMAß: 84cm x 59cm x 18cm

UVP ab 2.599€



Flat Cat Ahead

Der Flat Cat Ahead ist nicht nur seiner Zeit voraus, sondern auch seinem Nutzer. Gesteuert durch einen Näherungssensor gleicht sich der Ahead der Geschwindigkeit an - komplett intuitiv und berührungslos. Alternativ kannst Du den Ahead auch per Fernbedienung auf eine Distanz bis zu 50 Meter voraus fahren oder nachkommen lassen. Ein klassischer Drehregler, wie beim Flat Cat Gear, ist natürlich auch an Bord.

ANTRIEB: DC-Getriebe

STEUERUNG: Näherungssensor + Regler

GEWICHT: 7,4kg, Akku 1,4kg

PACKMAß: 84cm x 59cm x 16cm

JUCAD DRIVE SL TITAN TRAVEL 2.0

4.390,- UVP 4.678,-

inkl. Tragetasche, Scorekartenhalter und Golfschirm

Gewicht: 5,9 kg
Reise Mini-Packmaß: 65x35x15 cm

Das Leichtgewicht unter den Titan- Elektrocaddys passt selbst in kleinste Kofferräume. Die intelligente 2.0 Technik beinhaltet leise Brushless Motoren mit elektronischer Parkbremse, Magnetstecker und eine integrierte Ladestandsanzeige.



JUCAD DRIVE SL MASTER TITAN SET

2.999,- UVP 3.999,-

inkl. Parkbremse, Tragetasche, Scorekartenhalter, Golfschirm und Griffschutz

Gewicht: 5,9 kg
Flaches Steck-Packmaß: 65x60x10 cm

Der komfortable Titan Elektrocaddy mit nur einer Steckverbindung passt samt Zubehör auch in kleine Kofferräume. Ein leiser Antrieb bietet ordentlich Power, der Push-Pull Stecker sorgt für eine sichere Verbindung zum Akku und die praktische elektronischen Parkbremse gibt sicheren Halt.

GRATIS
Zubehör



JUCAD CARBON TRAVEL 2.0

3.690,- UVP 3.978,-

inkl. Tragetasche, Scorekartenhalter und Golfschirm

Gewicht: 5,8 kg
Reise Mini-Packmaß: 65x35x15 cm

Der elegante Vollcarbon Elektrocaddy im 3K-Design besticht durch extreme Leichtigkeit, bei maximaler Stabilität. Die 2.0 Technik beinhaltet leise Brushless Motoren mit elektronischer Parkbremse, Magnetstecker und einer integrierten Ladestandsanzeige.

FACELIFT!



Bag First Class

Bag Aquastop Plus

Bag Manager Aquata

JUCAD BAG FIRST CLASS schwarz

- Wasserabweisender Retro-Klassiker in gestepptem Leder-Design
- 14-fache durchgehende Schlägereinteilung, 9 inch
- Gewicht 4,6 kg, in 5 Farben erhältlich

399,-

JUCAD BAG AQUASTOP PLUS schwarz-weiß-rot

- 100% wasserdichtes Leichtgewicht, sportlich-elegant
- 14-fache durchgehende Schlägereinteilung, 9 inch
- Gewicht 2,9 kg, in 9 Farben erhältlich

389,-

JUCAD BAG MANAGER AQUATA grau-weiß

- Wasserabweisender Organizer mit 100% wasserdichtem Wertsachenfach
- 14-fache Schlägereinteilung mit fester Schlägerkopfführung für die Eisen, 9 inch
- Gewicht 3,5 kg, in 5 Farben erhältlich

299,-

JUCAD CARBON SHADOW

999,- UVP 1.079,-

inkl. Bremse und Tragetasche

Gewicht: 4,5 kg
Reise Mini-Packmaß: 65x35x10 cm

Der stabile Carbon-Handwagen im 3K-Design besticht durch extreme Leichtigkeit und hat keine Gewichtsbeschränkung. Geeignet für schwere Bags lässt er sich dank höhenverstellbarer Griffstange rückenschonend schieben oder ziehen.



JUSTAR SILVER & BLACK SERIES

1.999,- UVP 2.399,-

Gewicht: 6,5 kg
Flaches Steck-Packmaß: 65x60x15 cm

Elegant praktischer Elektrotrolley mit einem Leichtbau-rahmen aus Aluminiumlegierung und lackierter Oberfläche. Extrem stabil und leicht mit garantiert hoher Lebensdauer. Ein dynamischer Antrieb und der Lithium-Hochleistungsakku sorgen für langen Fahrspaß.



JuStar®

Der Star auf dem Golfplatz



KIFFE GOLF

Perfektion, die Dich weiterbringt.

UNSER ANSPRUCH

Perfektion, die Dich weiter bringt.



Wir tun einfach alles, damit für Dich alles perfekt ist.

Wir streben nach Perfektion in allen Bereichen – mit den besten Materialien, den modernsten Technologien, konstruktiver Raffinesse, extremer Langlebigkeit und den höchsten Qualitätsstandards.

Wir machen jeden KIFFE eTrolley perfekt, damit Du dich voll und ganz Deinem Spiel widmen kannst. Dafür sorgen u.a. ein besonders leistungsstarker Akku, flüsterleise Motoren, leichte Bedienbarkeit sowie der bequeme Auf- und Abbau.

mind.
27 Loch

Reichweite
des Akkus



Klappbar
in einer Bewegung



Geringes Packmaß
16 cm Höhe



K-steel

Verbindet Stabilität und Leichtigkeit

Mit K-steel haben wir einen Werkstoff entwickelt, der geringes Gewicht und hohe Verwindungssteifigkeit perfekt vereint. Unsere Modelle sind daher extrem stabil und bequem zu transportieren.

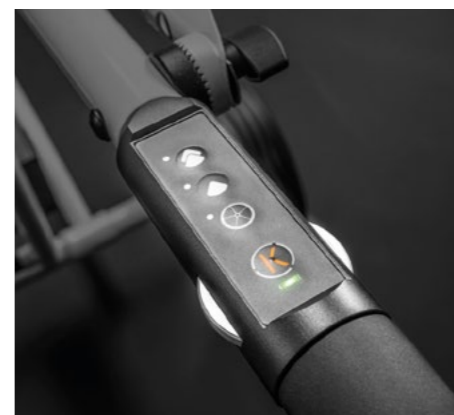

K-comfort

Sorgt für die optimale Steuerung

Einfach und intuitiv: Das übersichtliche Bedienfeld der KIFFE eTrolleys ermöglicht eine ebenso komfortable wie präzise Fahrt über den Platz.

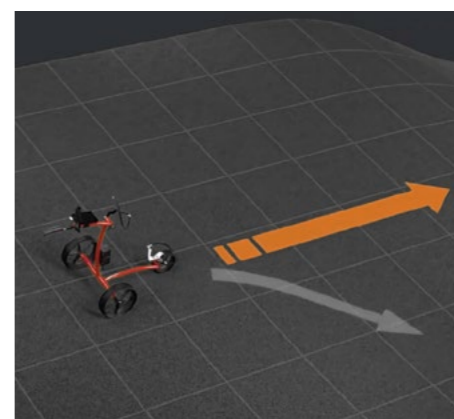

K-tron

Hält immer perfekt die Spur

Unser branchenführendes Fahrsistenzsystem gleicht zum Beispiel Hanglagen aus und lässt Deinen KIFFE eTrolley auf jedem Gelände mühelos geradeaus fahren.

K5 ihrgolfpartner Edition

648€
SPAREN

3.199€
Vorteilspreis

INKL. ZUBEHÖRPAKET

- Schirmhalter
- Scorekartenhalter Hybrid
- Namens- & Logo-Personalisierung



400€
SPAREN

2.999€
Vorteilspreis

DIE PERFEKTE BEGLEITUNG

Deine  **VESSEL** Golftasche

Golftasche
**LUX CART
2.0 XV**

UVP 649 €



Croco

Golftasche
**LUX CART
14 WAYS**

UVP 599 €



Ignite



Schwarz Weiß Grau Navy



Schwarz Weiß Grau Carbon Navy

Das Perfect Match für die perfekte Runde.

KIFFE und VESSEL sind wie füreinander gemacht. Die luxuriösen Golftaschen von VESSEL werden aus hochwertigsten Materialien, raffinierten Details und mit überlegener Funktionalität handgefertigt. Die perfekte Ergänzung für Deinen KIFFE eTrolley – und ein echter Blickfang auf jedem Platz.

CT 6

Unglaublich kompakt mit 2,8 Zoll Breitbild-Display und EBS™

Gewicht ca. 9,9 kg
Faltmaße ca. 51 x 42,5 x 37,5 cm

Lithium Akku ca. 1,8 kg | 1.149,90
XL-Lithium Akku ca. 1,9 kg | 1.199,90



PK
PowaKaddy

Weltweit der kleinste E-Trolley mit GPS, Touchscreen und EBS™

CT 8

Gewicht ca. 9,9 kg
Faltmaße ca. 51 x 42,5 x 37,5 cm

XL-Lithium Akku ca. 1,9 kg
1.549,90



FX 1

Das perfekte Einstiegsmodell inkl. Scorekarten- und Stifthalter

Gewicht ca. 9,5 kg
Faltmaße ca. 80,5 x 56 x 34,6 cm

Lithium Akku ca. 1,8 kg | 749,90
XL-Lithium Akku ca. 1,9 kg | 799,90



diese **bälle**

haben wir in den Taschen



Michael Köpke IHRGOLFPARTNER
Surf In Golf Schweinfurt
Srixon **AD 333** | weiß

»Ich mag beim Abschlag die hohe Präzision – es soll am verbesserten Kern und am neuen Dimple-Design liegen – aber die gute Spin-Kontrolle bei der Annäherung und der Preis haben mich von diesem Ball überzeugt.«



Angela Steyreiff IHRGOLFPARTNER Castan Hamburg
Callaway **Chrome Soft** Triple Track | weiß

»Ich liebe den weichen Touch beim Spiel und kann mich mit den Triple Track Linien beim Putten gut zum Loch ausrichten.«



Kamila Syré IhrGolfpartner EGM Augsburg
Wilson **Duo Soft** Lady | weiß

»Der Duo Soft ist ein unglaublich weicher Ball, genau richtig für meine niedrige Schwunggeschwindigkeit, um die erforderliche Distanz zu erreichen. Ideal für jede Lage und jeden Farbwunsch.«



Hannes Löblein IHRGOLFPARTNER GolfShop Nürnberg
Taylor Made **TP 5** | weiß

»Dieser Ball ist genau das Richtige für mich. Er hat in allen Spielsituationen das angenehmste Feeling.«



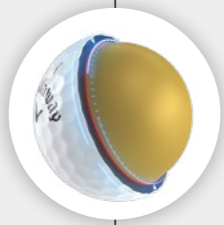

Chrome Tour weiß, gelb
 360° Triple Track weiß, gelb
 Triple Track weiß, gelb
 Trutrack weiß, gelb
 Truvis weiß/schwarz

Urethan · 3-Piece
 Dutzend 65,-

Chrome Tour

Der neue Goldstandard unter den Tour-Bällen

Der **Chrome Tour** setzt einen neuen Goldstandard unter den Tour-Bällen. Vom Kern bis zum Cover wurde jedes Detail im neuen **Chrome Tour** optimiert, um den anspruchsvollen Spieler anzusprechen, der nach Weite und Gefühl sucht. Der neue Hyper Fast Soft Core erzeugt eine außergewöhnlich hohe Ballgeschwindigkeit für weite Distanzen. Die neue nahtlose Tour Aero sorgt für einen gleichmäßigen Ballflug bei jedem Schlag. Das neue leistungsstarke Tour Urethane Soft Cover gewährleistet konstante Kontrolle rund um das Grün mit unglaublichem Gefühl. Mit dem **Chrome Tour** erleben Sie eine unübertroffene

Kombination aus Distanz und Kontrolle, die den Anforderungen anspruchsvoller Golfer gerecht wird.

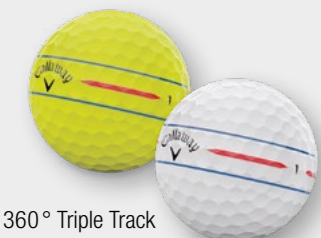

360° Triple Track



Triple Track



Trutrack



Truvis



Chrome Tour X

Vom Kern bis zur Hülle – jedes Detail optimiert

Der **Chrome Tour X** setzt einen neuen Goldstandard unter den Tour-Bällen. Vom Kern bis zur Hülle wurde jedes Detail im neuen **Chrome Tour X** optimiert, um den besten Spielern, die nach Geschwindigkeit und ultimativer Kontrolle suchen, gerecht zu werden. Der neue Hyper Fast Soft Core ist darauf ausgelegt, maximale Ballgeschwindigkeit für weite Distanzen zu erzeugen.

Die neue nahtlose Tour Aero sorgt für einen gleichmäßigen, durchdringenden Ballflug bei jedem Schlag. Das neue leistungsstarke Tour Urethane Soft Cover gewährleistet konstant maximale Kontrolle rund um das Grün. Mit der **Chrome Tour X** erleben

Sie die perfekte Kombination aus Geschwindigkeit und Kontrolle, die den Ansprüchen der besten Spieler gerecht wird.

Chrome Tour X weiß, gelb
 360° Triple Track weiß, gelb
 Triple Track weiß, gelb
 Trutrack weiß, gelb
 Truvis weiß/schwarz

Urethan · 4-Piece
 Dutzend 65,-



360° Triple Track



Triple Track

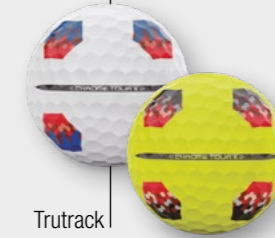

Trutrack



Truvis



Chrome Tour weiß, gelb
 360° Triple Track weiß, gelb
 Triple Track weiß, gelb
 Trutrack weiß, gelb
 Truvis weiß/schwarz

Urethan · 3-Piece
 Dutzend 65,-

Chrome Soft

Für Spieler die nach einem Ball in Tour-Qualität suchen

Der **Chrome Soft** setzt einen neuen Goldstandard unter den Tour-Bällen. Vom Kern bis zur Hülle wurde jedes Detail in der neuen Chrome Soft optimiert, um den aufstrebenden Spieler anzusprechen, der nach einem Ball in Tour-Qualität sucht. Der neue Hyper Fast Soft Core erzeugt außergewöhnlich hohe Ballgeschwindigkeiten. Die neue nahtlose Tour Aero sorgt für einen konstant hohen Ballflug bei geringer Spinrate. Das neue leistungsstarke Tour Urethane Soft Cover gewährleistet herausragende Kontrolle rund um das Grün bei einem weichen Gefühl. Mit dem **Chrome Soft** erlebt der Spieler die perfekte Kombination aus Qualität und Leistung,

die den Ansprüchen an einen hochwertigen Tour-Ball gerecht wird.

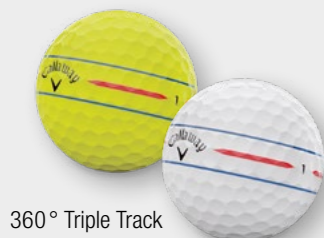

360° Triple Track

Triple Track

Trutrack

Truvis



Supersoft Splatter 360

Für eine lange, gerade Flugbahn mit superweichem Gefühl

Supersoft ist einer der beliebtesten Golfbälle, insbesondere aufgrund seiner langen, geraden Flugbahn und vor allem des superweichen Gefühls. Es wurden die Technologien für das Cover, Kern und Konstruktion weiterentwickelt, um diese Schlüsselvorteile zu verbessern, mit einer gesteigerten Leistung von Abschlag bis zum Grün. Ein HyperElastic SoftFast Core erhöht die Ballgeschwindigkeit, insbesondere vom Abschlag, und erzeugt gleichzeitig ein weiches Gefühl bei den Eisen und rund um das Grün. Die Konstruktion aus verschiedenen Materialien und die dynamische Hybridabdeckung fördern ebenfalls eine lange Flugdistanz sowie außergewöhnlichen Spin, herausragendes Gefühl und Kontrolle im Kurzspiel. Das neue, weichere Cover ist speziell für noch mehr Spin rund um das Grün entwickelt. Die Spieler lieben diesen Ball, und jetzt ist er im gesamten Bag sogar noch besser.

Supersoft weiß, gelb
 matt pink, orange, rot, grün

Splatter 360 rot, blau

Hybrid · 2-Piece
 Dutzend 35,-





TP5 weiß, gelb
 TP5X weiß, gelb
 TP5 Pix weiß
 TP5X Pix weiß

Cast Urethan · 5-Piece
 Dutzend 65,-

TP5 · TP5X

Im Herzen liegt die bahnbrechende Innovation



Im Herzen des fortschrittlichsten Tour-Balls, der jemals entwickelt wurde, liegt eine bahnbrechende Innovation. In den 2024 **TP5** und **TP5X** hat TaylorMade ein neues progressives 5-Schicht-Design integriert, das durch den Speed Wrapped Core angetrieben wird, der die variable Steifigkeit zwischen Kern und Mantelschicht optimiert. Dieser technologische Durchbruch bei den **TP5** und **TP5X** führt zu einer signifikanten Reduktion des Spins bei Drives und langen Eisen, während gleichzeitig der Spin bei Wedge-Schlägen erhöht wird. Das Ergebnis? Leistung vom Tee bis zum Grün mit bahnbrechenden Technologien zu verbessern, welche die Distanz, die Windstabilität und die Kontrolle auf dem Grün erhöhen.



Tour Response

Elastischer Kern und weiches Gefühl

Seine weiche Schale aus 100% Urethan bietet Ihnen nicht nur ein unglaublich weiches Gefühl und erhöhten Spin im kurzen Spiel, sondern zeichnet sich darüber hinaus durch eine hervorragende Haltbarkeit aus. Der **Tour Response** Ball verfügt über eine niedrige 70er Kompression mit einem Hi-Spring-Kern, der die Grenzen der Ballgeschwindigkeit in einem weichen Golfball auslote. Mit dem **Tour Response** bekommen Sie einen Tour-Ball, der günstiger als alle Tour-Bälle ist.



Tour Response weiß, blau
Stripe blau, orange, green, pink/blau

Cast Urethan · 3-Piece
 Dutzend 50,-

SpeedSoft

Mache Golf nicht härter, spiele einen weicheren Ball

SpeedSoft hat ein geringes Kompressions-Design und bietet ein weiches Ballgefühl bei hoher Ballgeschwindigkeit für den Everyday-Golfer. **SpeedSoft** ist mit neuester PWRCORE Technologie ausgestattet, was ihn zum weichsten Golfball von TaylorMade macht. Dank dieser Technologie gelingt der Spagat zwischen hoher Distanz vom Tee und ultra-weichem Gefühl bei Eisen- und Wedge-Schlägen um das Grün herum.

Auch verfügbar als **SpeedSoft INK**. Dieser Golfball hat ein einzigartig auffälliges Farbspritzer Design in vier verschiedenen Farbgebungen.



Ionomer · 2-Piece

Speed Soft weiß, gelb
 Dutzend 36,-

Speed Soft Ink blau, grün, pink, rot
 Dutzend 38,-



Pro V1 weiß, gelb

Left Dash · 3-Piece
Dutzend 65,-

Pro V1

Länge, Spin und Gefühl für bohrenden Ballflug

Der **Pro V1** bietet die beste Kombination aus Länge, Spin und Gefühl im Spiel und liefert einen bohrenden Ballflug. Er ist der beste Ball für Spieler, die sehr niedrigen Spin im langen Spiel, mehr Weite, einen bohrenden konstanten Flug und Drop-and-Stop™-Kontrolle ums Grün suchen – und das alles mit dem sehr weichen Schlaggefühl des **Pro V1**.

Die **Pro V1** und **Pro V1 X** sind im Kern mit einer „High-Gradient“ ausgestattet. Das bedeutet, der Kern wird von innen nach außen fester. Dies reduziert Spin im langen Spiel für mehr Länge und einen konstanteren Ballflug, erlaubt dem Golfer, den Ball länger und gerader zu schlagen und gibt ihm gleichzeitig die bewährte Drop-and-Stop-Kontrolle auf dem Grün, der er vertraut, um sein bestes Spiel zu spielen.

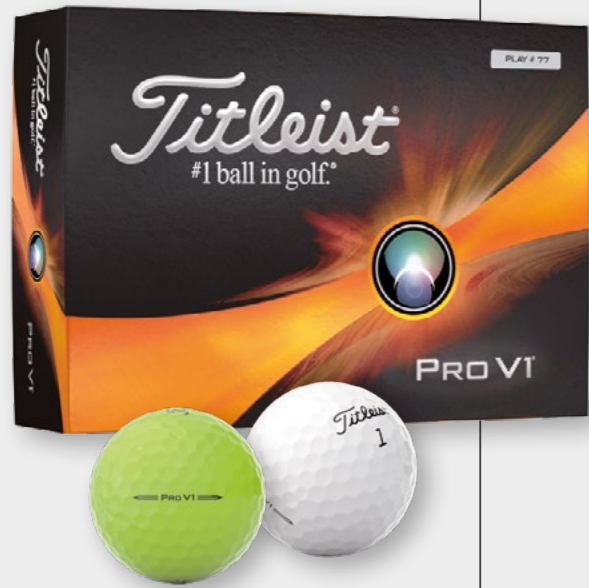

Titleist

Pro V1 X weiß, gelb

Left Dash · 4-Piece
Dutzend 65,-

Pro V1 X

Höherer Ballflug und mehr Spin im kurzen Spiel

Der **Pro V1 X** liefert mit den Eisen und im kurzen Spiel einen höheren Ballflug und mehr Spin, während er bei längeren Schlägen immer noch wenig Spin für optimierte Längen erzeugt. Der **Pro V1 X** ist die beste Wahl für Golfer, die einen höheren Flug und mehr Spin wünschen, mit einem etwas festeren Gefühl im Vergleich zum Pro V1.



AVX

AVX weiß, gelb

Urethan · 3-Piece
Dutzend 60,-

Extra Länge – extra Schlaggefühl

Du musst an dich glauben, wenn du den nächsten Schlag machst, und deinem Equipment vertrauen können, insbesondere deinem Golfball. Hier ist der neue Titleist **AVX** – Mehr Länge vom Abschlag bis zum Grün, mehr Spin und bessere Kontrolle ums Grün, ein weicherer Schlaggefühl und ein bohrender Ballflug – dieser neue **AVX** ist rundum besser. Darauf kannst du vertrauen.



Tour Soft

Tour Soft weiß, gelb, grün

Ionomer · 2-Piece
Dutzend 45,-

Eine weiter verbesserte Allround-Performance

Ein neuer schnellerer Kern und eine Schale in neuer Materialzusammensetzung verleihen dem neuen Titleist **Tour Soft** eine weiter verbesserte Allround-Performance. Der neue Titleist **Tour Soft** liefert Golfern mehr Länge vom Tee und mehr Spin auf dem Grün – bei einem außergewöhnlich weichen Schlaggefühl.



Velocity weiß,
matt orange, grün

Ionomer · 2-Piece
Dutzend 40,-

Velocity

Für Spieler, die in allererster
Linie Länge wollen

Gib Vollgas mit dem **Velocity** und erziele maximale Längen. Dieser Ball ist entwickelt für hohe Geschwindigkeit, hohen Ballflug und geringen Spin im langen Spiel. Der Hochgeschwindigkeits-LSX-Kern steht für besonders viel Geschwindigkeit und maximale Längen. Die schnelle NaZ+Schale gibt Geschwindigkeit und ein angenehmes Schlaggefühl ums und am Grün.



Titleist

TruFeel weiß, gelb, rot

Ionomer · 2-Piece
Dutzend 35,-

TruFeel

Die nächste Generation des
weichsten Titleist-Golfballs

Der neue Titleist **TruFeel**, die nächste Generation des weichsten Titleist-Golfballs steht am Abschlag. Die wesentlichen Merkmale des neuen **TruFeel 2024**: Viel Länge und mehr Spin und Kontrolle auf dem Grün, kombiniert mit einem ultra-weichen Gefühl bei jedem Schlag durch modernste Golfballtechnologie.



ZOOM OLED PRO



THE FUTURE OF FOCUS

5X schärfer | **3X** heller

als herkömmliche Modelle



Messbereich
1100M



Slope
Mode



Magnetic
Lock System

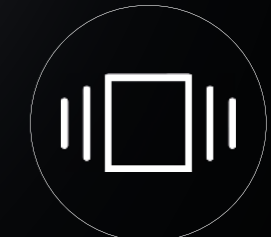

SharpVue OLED
Display



Q-Star Tour weiß, gelb
Divide gelb/orange, gelb/rot, gelb/blau

Urethan · 3-Piece
 Dutzend 42,-

Q-Star Tour

Er ist der auf Ihre moderate Schwunggeschwindigkeit abgestimmte Tourball

Der **Q-Star Tour** bietet alle Eigenschaften, die Sie von einem 3-teiligen Tourball erwarten würden, aber seine niedrige Kompression ist auf Ihre moderate Schwunggeschwindigkeit abgestimmt. Damit erhalten Sie die benötigte Weite, um sich vor der Konkurrenz zu platzieren, und die Grünkontrolle, um den Ball sicher in der Nähe anspruchsvoller Fahnen zu platzieren.

Der brandneue **Q-Star Tour Divide** bietet alle leistungsstarken Eigenschaften auf Tour-Niveau wie ein klassischer **Q-Star Tour**, jedoch in drei besonders gut sichtbaren Farbvarianten.

SRIXON



AD 333

AD333 weiß, gelb
 Ionomer · 2-Piece
 Dutzend 32,-

Bietet eine überragende und ausgewogene Leistung

Der **AD333** ist ein hochwertiger Golfball mit einer niedrigeren Kompression, der Golfspielern eine überragende und ausgewogene Leistung bietet. Sie erfüllt die Ansprüche von Golfern, die außergewöhnliche Weite, ein gutes Gefühl und Kontrolle rund um das Grün fordern.



Soft Feel

Gefühl, Power, Kontrolle

Ob vom Tee oder auf dem Grün, die **Soft Feel** Ballfamilie macht ihrem Namen alle Ehre. Mit ihnen erleben Sie bei jedem Schwung einen soliden und dennoch komfortablen Treffmoment, der Ihnen mehr Selbstvertrauen beim Anprechen jedes Schlags gibt. Die neue Ausrichtungslinie hilft Ihnen beim Putten, auch hier ist der **Soft Feel** Programm.

Soft Feel weiß, gelb,
Soft Feel Brite matt rot, orange, grün,
Soft Feel Lady weiß, pink
 Ionomer · 2-Piece
 Dutzend 28,-



Staff Model weiß, gelb
Staff Model X weiß, gelb

Thin Urethan · 4-Piece
Dutzend 55,-

Staff Model · X

Zwei neue Tour-Bälle mit unübertroffener Präzision



Wilson Golf hebt seine preisgekrönte **Staff Model** Ball-Reihe auf die nächste Stufe und bringt zwei neue Tour-Bälle auf den Markt. Diese Bälle wurden sorgfältig entwickelt, um Spitzenspielern zu helfen, niedrigere Scores zu erzielen. In der kommenden Saison werden erfahrene Tourspieler, darunter Brendan Steele, Ricky Barnes, Martin Trainer und Paul Lawrie, mit den neuen vierteiligen Bällen Wilson **Staff Model X** und Wilson **Staff Model** Urethane spielen. Die Bälle bieten unübertroffene Präzision, Geschwindigkeit und Spin.

Wilson

Triad weiß, gelb

Cast Urethan · 3-Piece
Dutzend 40,-

Triad

Kraftvolle und präzise Leistung

Der **Triad** liefert kraftvolle, präzise Leistung, die Ihnen hilft, Fairways zu finden, Fahnen zu attackieren und Putts zu versenken. Er wurde für lange, stabile und leichte Schläge entwickelt und liefert eine starke Kontrolle bei Annäherungsschlägen und punktgenaue Präzision für geradere Putts. Dreifach ausbalancierte Konstruktion: die gleichmäßige Dichte in allen drei Schichten wurde durch die Verlagerung des Gewichts vom Kern auf den Mantel und die äußerste Ummantelung erreicht. Dadurch wurden schwere Stellen im Ball eliminiert, was zu punktgenauer Präzision und geraderen Putts führt.



Duo Soft

Der weichste und längste Premium Golfball der Welt

Soft ist lang – weiches Gefühl ist Performance. Der weichste und längste Premium 2-Piece-Golfball der Welt liefert überragende Performance dank VelocitiCOR. Der neuartige Kern wandelt alle Power, die der Schwung hergibt, in mehr Konstanz und Länge.



Duo Soft weiß, gelb, orange, rot, grün

Ionomer · 2-Piece
Dutzend 30,-

Titanium

NUR BEI
UNS
EXKLUSIV



Titanium weiß

Titanium · 2-Piece
36 Stück 59,95* **34,95**

36
BÄLLE

LOGO BÄLLE

Werbeartikel sind die perfekte Möglichkeit eine Marke, ein Unternehmen, einen Club oder auch sich persönlich rund um den Golfsport zu präsentieren. Werbung steht für Zusammengehörigkeit und Individualität. Die Produkte in diesem Katalog sind sorgfältig für Sie ausgewählt. Hochwertige Materialien und beste Qualität sorgen für einen professionellen Auftritt. Sie wünschen sich eine andere Ausführung, Farbe oder Material? Sie benötigen eine Sonderanfertigung, haben Fragen zu Techniken, Möglichkeiten, Stückzahlen oder Lieferzeiten? Wir sind für Sie da – fragen Sie uns!

Sie erhalten bei IHRGOLFPARTNER ein individuelles Beratungsgespräch und ein entsprechendes Angebot.

Maximale Logo-Größe

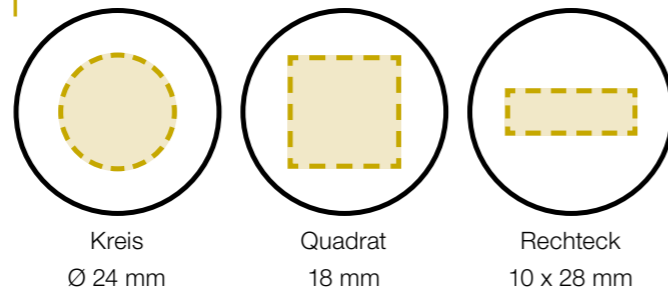

Normale Logo-Position

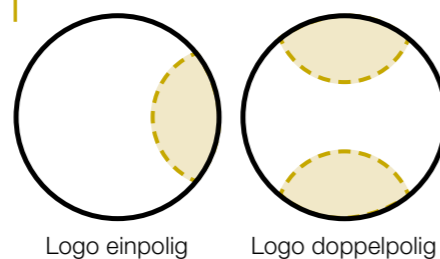

Logobälle sind für Unternehmen und Privatpersonen gleichermaßen attraktiv. Es spielt sich einfach besser mit den „eigenen“ Bällen – zudem hat man ein ideales Werbe- oder Teegeschenk. Unsere Logobälle werden professionell gefertigt. Rechnen Sie deshalb mit einer Lieferzeit von 3 Wochen nach Erteilung der Druckfreigabe.

Wir benötigen für Ihren Auftrag das zu reproduzierende Logo (Firmenlogo, Schriftzug usw.) in Form einer guten Vorlage, wie z. B. einem Briefbogen, Visitenkarte oder am besten einer digitalen Datei. Nach einigen Tagen erhalten Sie per E-Mail eine PDF-Datei mit dem Logo, wie es später auf die ausgewählten Bälle gedruckt wird. Findet dieses Ihre Zustimmung, steht der sorgfältigen Ausführung des Auftrags nichts mehr im Wege.

Noch ein Hinweis bezüglich Größe des Logos auf dem Ball: Es kann aus drucktechnischen Gründen den Ø von 24 mm nicht überschreiten.

Irrtümer, Druckfehler und Preisänderungen vorbehalten. Alle Angebote in diesem Katalog sind freibleibend.

HINWEISE ZUR BEDRUCKUNG IHRES LOGOBALLS

Kommt es nach der Erstellung des Korrekturabzuges nicht zum Auftrag, berechnen wir eine Bearbeitungsgebühr in Höhe 29,90 € brutto.

Das Widerrufsrecht besteht nicht bei Verträgen zur Lieferung von Waren, die nicht vorgefertigt sind und für deren Herstellung eine individuelle Auswahl oder Bestimmung durch den Verbraucher maßgeblich ist oder die eindeutig auf die persönlichen Bedürfnisse des Verbrauchers zugeschnitten sind.

- Die Mindestabnahmemenge beträgt 144 Bälle (12 Dutzend).
- Die Preise verstehen sich pro bedrucktem Ball, inkl. Druck, Klischee, Versand innerhalb Deutschlands und Mehrwertsteuer.
- Die Lieferzeit beträgt ca. 2 Wochen ab Druckfreigabe.
- Die angebotenen Golfbälle werden in üblicher Verpackungsgröße unterverpackt im 3er-Pack geliefert.
- Beidseitiger (= zweipoliger) Druck ist gegen einen Aufpreis in Höhe von 0,50 € brutto je Ball möglich.
- Farbangaben werden in HKS, RAL oder Pantone benötigt. Ansonsten kann es zu Farbabweichungen kommen. Als Druckvorlage benötigen wir bestenfalls eine AI-, EPS- oder PDF-Datei.
- Die Größe des Drucks hängt von der Form des Motivs ab, ungefähre Maße sind:
Kreis: 23 mm, Quadrat: 21 mm, Rechteck: 28 mm.
- Das Motiv wird so groß wie möglich gedruckt.

ab **12**
DTZD

Übersicht der Klischee- und Druckkosten

Klischee 1- oder 2-farbiger Druck
€ 35,70 brutto

Druckkosten für eine Ballseite
sind inklusive

Klischee 3- oder 4-farbiger Druck
€ 71,40 brutto

Druckkosten für zweite Ballseite
€ 5,95 pro Dutzend

Die Klischee-Kosten fallen nur bei dem Erstauftrag pro Marke an. Druckeinrichtungskosten für Folgeaufträge entfallen.

Personalisierte Golfbälle sind einfarbig, einzellig bedruckt, z. B. mit Ihrem Vor- und Zunamen.

Rapsodo[®]

MLM2 PRO
MOBILE LAUNCH MONITOR + GOLF SIMULATOR

FLEXIBLES GOLFEN MIT DEM RAPSODO HANDICAP- VERBESSERER

- MLM2PRO™
- STATIV
- TRAGETASCHE
- LADEKABEL
- CALLAWAY® RPT™ CHROME
SOFT X® GOLFBÄLLE

**Golf Digest
HOT LIST**
OFFICIAL PERSONAL
LAUNCH MONITOR

799,00 €*

GARMIN[®]



#BeatYesterday

APPROACH[®]
Z82
UVP € 649,99

APPROACH[®]
S70
UVP € 749,99

APPROACH[®]
G80
UVP € 499,99

APPROACH[®]
RIO
UVP € 599,99

FÜR DEINEN PERFEKTEN ABSCHLAG

APPROACH[®]
SERIE